

Inspiron 15

Seria 3000

Manual de utilizare

Model computer: Inspiron 15–3541/15–3542
Reglementare de Model: P40F
Reglementare de Tip: P40F001/P40F002



Note, atenționări și avertismente



NOTIFICARE: O NOTĂ indică informații importante care vă ajută să optimizați utilizarea computerului.



AVERTIZARE: O ATENȚIONARE indică un pericol potențial de deteriorare a hardware-ului sau de pierdere de date și vă arată cum să evitați problema.



AVERTISMENT: Un AVERTISMENT indică un pericol potențial de deteriorare a bunurilor, de vătămare corporală sau de deces.

© 2014 Dell Inc. Toate drepturile rezervate. Acest produs este protejat de legile din S.U.A. și de legile internaționale privind drepturile de autor și proprietatea intelectuală. Dell™ și sigla Dell sunt mărci comerciale ale Dell Inc. în Statele Unite și/sau alte jurisdicții. Toate celelalte mărci și denumiri menționate aici pot fi mărci comerciale ale companiilor respective.

2014 - 03

Rev. A00

Cuprins

Înainte de a efectua lucrări în interiorul computerului.....	10
Înainte de a începe	10
Instrucțiuni de siguranță.....	10
Instrumente recomandate.....	12
După efectuarea lucrărilor în interiorul computerului.....	13
Scoaterea bateriei.....	14
Procedură.....	14
Remontarea bateriei.....	16
Procedură.....	16
Scoaterea capacului bazei.....	17
Cerințe prealabile.....	17
Procedură.....	17
Remontarea capacului bazei.....	19
Procedură.....	19
Cerințe ulterioare.....	19
Scoaterea unității optice.....	20
Cerințe prealabile.....	20
Procedură.....	20
Remontarea unității optice.....	22
Procedură.....	22
Cerințe ulterioare.....	22

Scoaterea hard diskului.....	23
Cerințe prealabile.....	23
Procedură.....	23
Remontarea hard diskului.....	25
Procedură.....	25
Cerințe ulterioare.....	25
Scoaterea modulului de memorie.....	26
Cerințe prealabile.....	26
Procedură.....	27
Remontarea modulului de memorie.....	28
Procedură.....	29
Cerințe ulterioare.....	29
Scoaterea cardului wireless.....	30
Cerințe prealabile.....	30
Procedură.....	30
Remontarea cardului wireless.....	32
Procedură.....	32
Cerințe ulterioare.....	32
Scoaterea tastaturii.....	33
Cerințe prealabile.....	33
Procedură.....	33
Remontarea tastaturii.....	36
Procedură.....	36
Înfășurarea cablurilor tastaturii.....	36
Cerințe ulterioare.....	39

Scoaterea zonei de sprijin pentru mâini.....	40
Cerințe prealabile.....	40
Procedură.....	41
Remontarea zonei de sprijin pentru mâini.....	44
Procedură.....	44
Cerințe ulterioare.....	44
Scoaterea modulului butonului de alimentare.....	46
Cerințe prealabile.....	46
Procedură.....	46
Remontarea modulului butonului de alimentare.....	48
Procedură.....	48
Cerințe ulterioare.....	48
Scoaterea touchpadului.....	50
Cerințe prealabile.....	50
Procedură.....	50
Remontarea touchpadului.....	53
Procedură.....	53
Cerințe ulterioare.....	53
Scoaterea plăcii cu conectori pentru baterie.....	54
Cerințe prealabile.....	54
Procedură.....	55
Remontarea plăcii cu conectori pentru baterie.....	56
Procedură.....	56
Cerințe ulterioare.....	56

Îndepărtarea panoului I/O.....	57
Cerințe prealabile.....	57
Procedură.....	57
Remontarea plăcii I/O.....	59
Procedură.....	59
Cerințe ulterioare.....	59
Scoaterea plăcii cu conectori a unității optice.....	60
Cerințe prealabile.....	60
Procedură.....	61
Remontarea plăcii cu conectori a unității optice.....	63
Procedură.....	63
Cerințe ulterioare.....	63
Scoaterea bateriei de tip pastilă.....	64
Cerințe prealabile.....	64
Procedură.....	64
Remontarea bateriei rotunde.....	66
Procedură.....	66
Cerințe ulterioare.....	66
Scoaterea portului adaptorului de alimentare.....	67
Cerințe prealabile.....	67
Procedură.....	67
Remontarea portului adaptorului de alimentare.....	69
Procedură.....	69
Cerințe ulterioare.....	69

Scoaterea difuzoarelor.....	70
Cerințe prealabile.....	70
Procedură.....	70
Remontarea boxelor.....	72
Procedură.....	72
Cerințe ulterioare.....	72
Scoaterea plăcii de sistem.....	73
Cerințe prealabile.....	73
Procedură.....	74
Remontarea plăcii de sistem.....	77
Procedură.....	77
Cerințe ulterioare.....	77
Scoaterea ansamblului radiatorului.....	79
Cerințe prealabile.....	79
Procedură.....	80
Remontarea ansamblului radiatorului.....	81
Procedură.....	81
Cerințe ulterioare.....	81
Scoaterea ansamblului afișajului.....	83
Cerințe prealabile.....	83
Procedură.....	83
Remontarea ansamblului afișajului.....	87
Procedură.....	87
Cerințe ulterioare.....	87



Scoaterea cadrului ecranului.....	89
Cerințe prealabile.....	89
Procedură.....	89
Remontarea cadrului afișajului.....	91
Procedură.....	91
Cerințe ulterioare.....	91
Scoaterea panoului afișajului.....	92
Cerințe prealabile.....	92
Procedură.....	93
Remontarea panoului afișajului.....	95
Procedură.....	95
Cerințe ulterioare.....	95
Îndepărtarea balamalelor afișajului.....	97
Cerințe prealabile.....	97
Procedură.....	98
Remontarea balamalelor afișajului.....	99
Procedură.....	99
Cerințe ulterioare.....	99
Scoaterea camerei.....	100
Cerințe prealabile.....	100
Procedură.....	100
Remontarea camerei.....	102
Procedură.....	102
Cerințe ulterioare.....	102
Actualizarea sistemului BIOS.....	103

Obținerea asistenței și cum se poate contacta Dell.....	104
Resurse automate de asistență.....	104
Cum se poate contacta Dell.....	105

Înainte de a efectua lucrări în interiorul computerului









 **AVERTIZARE:** Pentru a evita deteriorarea componentelor și a cardurilor, prindeți-le de margini și evitați atingerea pinilor și a contactelor.

Înainte de a începe

- 1 Salvați și închideți toate fișierele deschise și ieșiți din toate aplicațiile deschise.
 - 2 Închideți computerul.
 - Windows 8: Deplasați indicatorul mouse-ului în colțul din dreapta sus sau din dreapta jos al ecranului pentru a deschide bara laterală de butoane, iar apoi faceți clic sau atingeți **Setări** → **Alimentare** → **Închidere**.
 - Windows 7: Faceți clic sau atingeți **Start**  → **Închidere** .
-  **NOTIFICARE:** Dacă utilizați un alt sistem de operare, consultați documentația sistemului de operare pentru instrucțiuni privind închiderea.
- 3 Deconectați computerul și toate dispozitivele atașate de la prizele electrice.
 - 4 Deconectați toate cablurile, cum ar fi cablurile de telefon, cablurile de rețea și altele, de la computer.
 - 5 Deconectați toate dispozitivele și echipamentele periferice atașate, cum ar fi tastatura, mouse-ul, monitorul și altele, de la computer.
 - 6 Scoateți orice carduri de stocare și discuri optice din computer, dacă este cazul.

Instrucțiuni de siguranță

Utilizați următoarele instrucțiuni de siguranță pentru a vă proteja computerul împotriva eventualelor deteriorări și a vă asigura siguranța personală.

-  **AVERTISMENT:** Înainte de a efectua lucrări în interiorul computerului, citiți informațiile privind siguranța livrate împreună cu computerul. Pentru informații suplimentare despre cele mai bune practici privind siguranța, consultați pagina de pornire privind conformitatea cu reglementările, la adresa dell.com/regulatory_compliance.
-  **AVERTISMENT:** Deconectați toate sursele de alimentare înainte de a deschide capacul sau panourile computerului. După ce finalizați lucrările în interiorul computerului, remontați toate capacele, panourile și șuruburile înainte de a conecta sursa de alimentare.
-  **AVERTIZARE:** Pentru a evita deteriorarea computerului, asigurați-vă că suprafața de lucru este plană și curată.
-  **AVERTIZARE:** Pentru a evita deteriorarea componentelor și a cardurilor, prindeți-le de margini și evitați atingerea pinilor și a contactelor.
-  **AVERTIZARE:** Doar un tehnician de service certificat este autorizat să scoată capacul computerului și să aibă acces la oricare dintre componentele din interiorul computerului. Consultați instrucțiunile privind siguranța pentru informații complete privind măsurile de siguranță, efectuarea lucrărilor în interiorul computerului și protecția împotriva descărcării electrostatice.
-  **AVERTIZARE:** Înainte de a atinge vreun obiect din interiorul computerului, conectați-vă la împământare atingând o suprafață metalică nevopsită, cum ar fi placa metalică de pe partea din spate a computerului. În timp ce lucrați, atingeți periodic o suprafață metalică nevopsită pentru a disipa electricitatea statică, care poate deteriora componentele interne.
-  **AVERTIZARE:** Când deconectați un cablu, trageți de conector sau de lamela de tragere, nu de cablul propriu-zis. Anumite cabluri au conectori cu lamele de blocare sau șuruburi moletate pe care trebuie să le decuplați înainte de a deconecta cablul. Când se deconectează cabluri, păstrați-le aliniate uniform pentru a evita îndoirea oricăror pini de conector. Când se conectează cabluri, asigurați-vă că porturile și conectorii sunt orientați și aliniați corect.
-  **AVERTIZARE:** Pentru a deconecta un cablu de rețea, întâi decuplați cablul de la computer, apoi decuplați-l de la dispozitivul de rețea.



AVERTIZARE: Apăsați și scoateți toate cardurile instalate din cititorul de carduri de stocare.

Instrumente recomandate

Procedurile din acest document pot necesita următoarele instrumente:

- șurubelniță Phillips
- știft de plastic

După efectuarea lucrărilor în interiorul computerului

 **AVERTIZARE: Dacă lăsați șuruburi rătăcite sau desprinse în interiorul computerului, acesta poate suferi deteriorări grave.**

- 1 Remontați toate șuruburile și asigurați-vă că nu rămâne niciun șurub rătăcit în interiorul computerului.
- 2 Conectați toate dispozitivele externe, echipamentele periferice și cablurile scoase înainte de a efectua lucrări în interiorul computerului.
- 3 Remontați toate cardurile de stocare, discurile și orice alte componente scoase înainte de a efectua lucrări în interiorul computerului.
- 4 Conectați computerul și toate dispozitivele atașate la prizele electrice.
- 5 Porniți computerul.

Scoaterea bateriei

! AVERTISMENT: Înainte de a efectua lucrări în interiorul computerului, citiți informațiile privind siguranța livrate împreună cu computerul și urmați pașii din secțiunea [Înainte de a efectua lucrări în interiorul computerului](#). După efectuarea lucrărilor în interiorul computerului, urmați instrucțiunile din secțiunea [După efectuarea lucrărilor în interiorul computerului](#). Pentru informații suplimentare despre cele mai bune practici privind siguranța, consultați pagina de pornire privind conformitatea cu reglementările, la adresa dell.com/regulatory_compliance.

Procedură

- 1 Închideți afișajul și întoarceți computerul invers.
- 2 Glisați dispozitivele de eliberare a bateriei la poziția de deblocare.

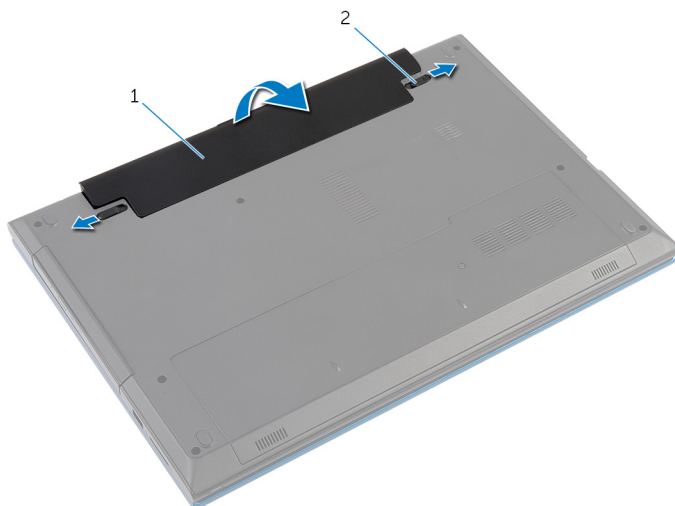

- 1 bateria
- 2 dispozitive de deblocare a bateriei (2)
- 3 Utilizând degetele, ridicați bateria la un anumit unghi și scoateți-o din compartimentul bateriei.
- 4 Întoarceți computerul invers și deschideți afișajul la un unghi cât mai larg.

- 5 Apăsați și mențineți apăsat butonul de alimentare timp de 5 secunde după deconectarea computerului, pentru a împământa placa de sistem.

Remontarea bateriei



AVERTISMENT: Înainte de a efectua lucrări în interiorul computerului, citiți informațiile privind siguranța livrate împreună cu computerul și urmați pașii din secțiunea [Înainte de a efectua lucrări în interiorul computerului](#). După efectuarea lucrărilor în interiorul computerului, urmați instrucțiunile din secțiunea [După efectuarea lucrărilor în interiorul computerului](#). Pentru informații suplimentare despre cele mai bune practici privind siguranța, consultați pagina de pornire privind conformitatea cu reglementările, la adresa dell.com/regulatory_compliance.

Procedură

- 1 Glisați lamelele de pe baterie în sloturile din compartimentul bateriei și fixați bateria în poziție.
 -  **NOTIFICARE:** Asigurați-vă că dispozitivele de eliberare a bateriei sunt fixate.
- 2 Întoarceți computerul invers și deschideți afișajul la un unghi cât mai larg.

Scoaterea capacului bazei

 **AVERTISMENT:** Înainte de a efectua lucrări în interiorul computerului, citiți informațiile privind siguranța livrate împreună cu computerul și urmați pașii din secțiunea [Înainte de a efectua lucrări în interiorul computerului](#). După efectuarea lucrărilor în interiorul computerului, urmați instrucțiunile din secțiunea [După efectuarea lucrărilor în interiorul computerului](#). Pentru informații suplimentare despre cele mai bune practici privind siguranța, consultați pagina de pornire privind conformitatea cu reglementările, la adresa dell.com/regulatory_compliance.

Cerințe prealabile

Scoateți [bateria](#).

Procedură

- 1 Scoateți șurubul care fixează capacul bazei pe baza computerului.
- 2 Glisați capacul bazei pentru a elibera lamelele de pe capacul bazei din sloturile de pe baza computerului.

3 Scoateți prin ridicare capacul bazei de pe baza computerului.

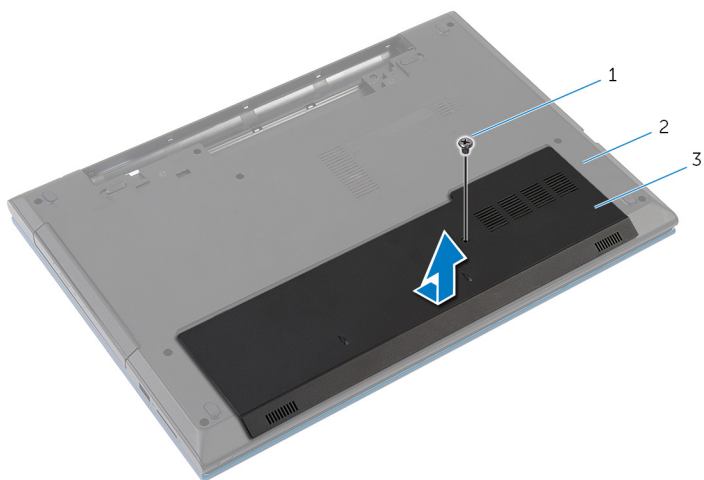

1 șurub

2 baza computerului

3 capacul bazei

Remontarea capacului bazei



AVERTISMENT: Înainte de a efectua lucrări în interiorul computerului, citiți informațiile privind siguranța livrate împreună cu computerul și urmați pașii din secțiunea [Înainte de a efectua lucrări în interiorul computerului](#). După efectuarea lucrărilor în interiorul computerului, urmați instrucțiunile din secțiunea [După efectuarea lucrărilor în interiorul computerului](#). Pentru informații suplimentare despre cele mai bune practici privind siguranța, consultați pagina de pornire privind conformitatea cu reglementările, la adresa dell.com/regulatory_compliance.

Procedură

- 1 Glisați lamelele de pe capacul bazei în sloturile de pe baza computerului și fixați capacul bazei în poziție.
- 2 Remontați șurubul care fixează capacul bazei pe baza computerului.

Cerințe ulterioare

Remontați [bateria](#).

Scoaterea unității optice

⚠ AVERTISMENT: Înainte de a efectua lucrări în interiorul computerului, citiți informațiile privind siguranța livrate împreună cu computerul și urmați pașii din secțiunea [Înainte de a efectua lucrări în interiorul computerului](#). După efectuarea lucrărilor în interiorul computerului, urmați instrucțiunile din secțiunea [După efectuarea lucrărilor în interiorul computerului](#). Pentru informații suplimentare despre cele mai bune practici privind siguranța, consultați pagina de pornire privind conformitatea cu reglementările, la adresa dell.com/regulatory_compliance.

Cerințe prealabile

Scoateți [bateria](#).

Procedură

- 1 Scoateți șurubul care fixează ansamblul unității optice pe baza computerului.
- 2 Cu ajutorul degetelor, scoateți prin glisare ansamblul unității optice din compartimentul pentru unități optice.

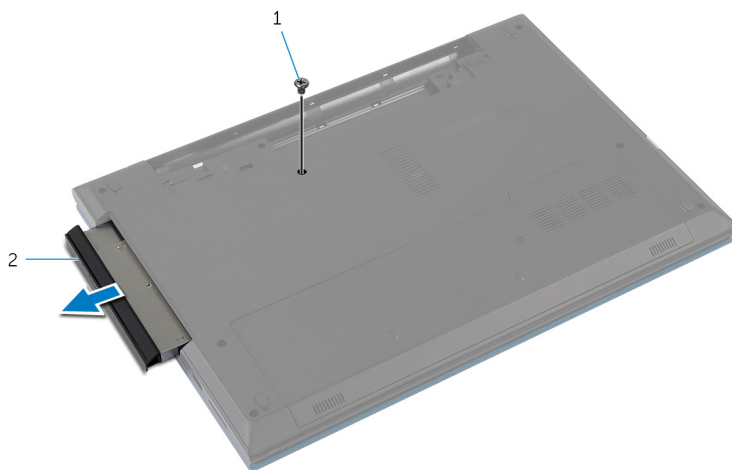

1 șurub

2 unitatea optică;

- 3 Scoateți șurubul care fixează suportul unității optice pe ansamblul unității optice.
- 4 Scoateți suportul unității optice din unitatea optică.
- 5 Desprindeți cu atenție cadrul unității optice și scoateți-l de pe unitatea optică.

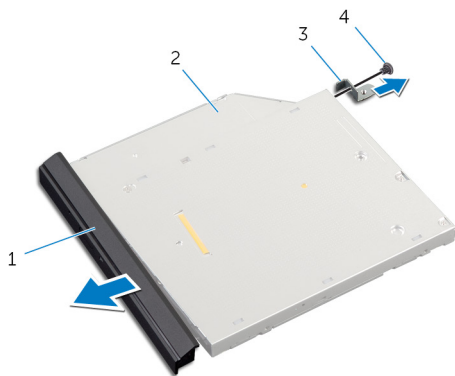

- 1 cadru unitate optică
- 3 suport unitate optică

- 2 unitatea optică
- 4 șurub

Remontarea unității optice



AVERTISMENT: Înainte de a efectua lucrări în interiorul computerului, citiți informațiile privind siguranța livrate împreună cu computerul și urmați pașii din secțiunea [Înainte de a efectua lucrări în interiorul computerului](#). După efectuarea lucrărilor în interiorul computerului, urmați instrucțiunile din secțiunea [După efectuarea lucrărilor în interiorul computerului](#). Pentru informații suplimentare despre cele mai bune practici privind siguranța, consultați pagina de pornire privind conformitatea cu reglementările, la adresa dell.com/regulatory_compliance.



Procedură

- 1 Aliniați lamelele de pe cadrul unității optice cu sloturile de pe unitatea optică și fixați cadrul unității optice în poziție.
- 2 Aliniați orificiul pentru șuruburi de pe suportul unității optice cu orificiul pentru șuruburi de pe ansamblul unității optice.
- 3 Remontați șurubul care fixează suportul unității optice pe ansamblul unității optice.
- 4 Glisați ansamblul unității optice în compartimentul pentru unitatea optică și aliniați orificiul pentru șuruburi de pe suportul unității optice cu orificiul pentru șuruburi de pe baza computerului.
- 5 Remontați șurubul care fixează ansamblul unității optice pe baza computerului.

Cerințe ulterioare

Remontați [bateria](#).

Scoaterea hard diskului

-  **AVERTISMENT:** Înainte de a efectua lucrări în interiorul computerului, citiți informațiile privind siguranța livrate împreună cu computerul și urmați pașii din secțiunea [Înainte de a efectua lucrări în interiorul computerului](#). După efectuarea lucrărilor în interiorul computerului, urmați instrucțiunile din secțiunea [După efectuarea lucrărilor în interiorul computerului](#). Pentru informații suplimentare despre cele mai bune practici privind siguranța, consultați pagina de pornire privind conformitatea cu reglementările, la adresa dell.com/regulatory_compliance.
-  **AVERTIZARE:** Hard diskurile sunt fragile. Procedați cu atenție când manipulați hard diskul.
-  **AVERTIZARE:** Pentru a evita pierderea datelor, nu scoateți hard diskul în timp ce computerul este pornit sau se află în stare de repaus.

Cerințe prealabile

- 1 Scoateți [bateria](#).
- 2 Scoateți [capacul bazei](#).

Procedură

- 1 Scoateți șurubul care fixează ansamblul hard diskului pe baza computerului.
- 2 Utilizând lamela de tragere, glisați ansamblul hard diskului pentru a-l deconecta de la placa de sistem.

3 Ridicați ansamblul hard diskului de pe baza computerului.

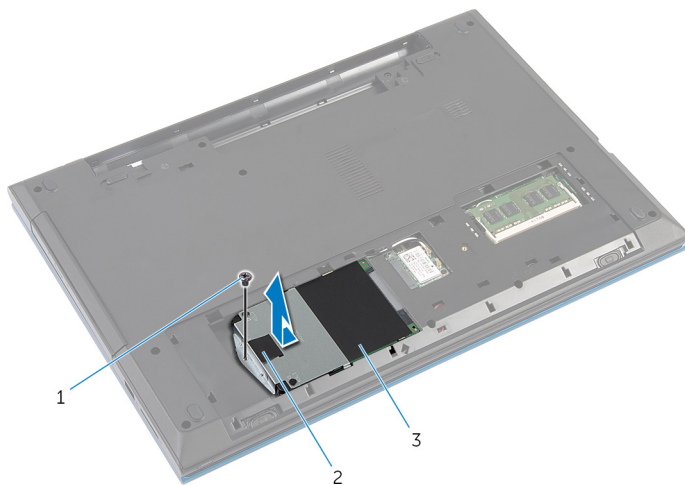

1 șurub

2 lamelă de tragere

3 ansamblul de hard diskuri

4 Scoateți șuruburile care fixează suportul hard diskului pe hard disk.

5 Utilizând lamela de tragere, ridicați suportul hard diskului și desprindeți folia din mylar de pe hard disk.

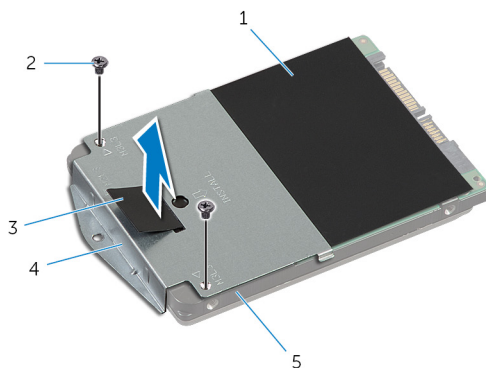

1 folie din mylar

2 șuruburi (2)

3 lamelă de tragere

4 suport hard disk

5 hard disk

Remontarea hard diskului

 **AVERTISMENT:** Înainte de a efectua lucrări în interiorul computerului, citiți informațiile privind siguranța livrate împreună cu computerul și urmați pașii din secțiunea [Înainte de a efectua lucrări în interiorul computerului](#). După efectuarea lucrărilor în interiorul computerului, urmați instrucțiunile din secțiunea [După efectuarea lucrărilor în interiorul computerului](#). Pentru informații suplimentare despre cele mai bune practici privind siguranța, consultați pagina de pornire privind conformitatea cu reglementările, la adresa dell.com/regulatory_compliance.

 **AVERTIZARE:** Hard diskurile sunt fragile. Procedați cu atenție când manipulați hard diskul.

Procedură

- 1 Lipiți folia din mylar pe hard disk.
- 2 Aliniați orificiile pentru șuruburi de pe suportul hard diskului cu orificiile pentru șuruburi de pe hard disk.
- 3 Remontați șuruburile care fixează suportul hard diskului pe hard disk.
- 4 Așezați ansamblul hard diskului pe baza computerului.
- 5 Glisați ansamblul hard diskului pentru a fixa conectorul hard diskului cu conectorul plăcii de sistem.
- 6 Remontați șurubul care fixează ansamblul hard diskului pe baza computerului.

Cerințe ulterioare

- 1 Remontați [capacul bazei](#).
- 2 Remontați [bateria](#).

Scoaterea modului de memorie



AVERTISMENT: Înainte de a efectua lucrări în interiorul computerului, citiți informațiile privind siguranța livrate împreună cu computerul și urmați pașii din secțiunea [Înainte de a efectua lucrări în interiorul computerului](#). După efectuarea lucrărilor în interiorul computerului, urmați instrucțiunile din secțiunea [După efectuarea lucrărilor în interiorul computerului](#). Pentru informații suplimentare despre cele mai bune practici privind siguranța, consultați pagina de pornire privind conformitatea cu reglementările, la adresa dell.com/regulatory_compliance.

Cerințe prealabile

- 1 Scoateți [bateria](#).
- 2 Scoateți [capacul bazei](#).

Procedură

- 1 Utilizând degetele, îndepărtați clemele de fixare de la fiecare capăt al slotului modului de memorie până când modulul de memorie sare din poziția sa.
- 2 Glisați și scoateți modulul de memorie din slotul modului de memorie.

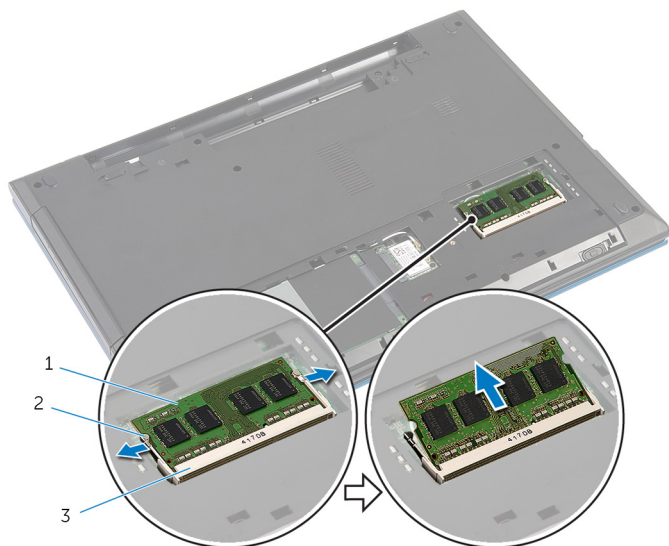

- 1 modulul de memorie;
- 3 slot pentru modulul de memorie

- 2 cleme de fixare (2)

Remontarea modului de memorie



AVERTISMENT: Înainte de a efectua lucrări în interiorul computerului, citiți informațiile privind siguranța livrate împreună cu computerul și urmați pașii din secțiunea [Înainte de a efectua lucrări în interiorul computerului](#). După efectuarea lucrărilor în interiorul computerului, urmați instrucțiunile din secțiunea [După efectuarea lucrărilor în interiorul computerului](#). Pentru informații suplimentare despre cele mai bune practici privind siguranța, consultați pagina de pornire privind conformitatea cu reglementările, la adresa dell.com/regulatory_compliance.

Procedură

- 1 Aliniați canelura de pe modulul de memorie cu lamela de pe slotul modulului de memorie.
- 2 Glisați modulul de memorie în slot la un anumit unghi și apăsați modulul de memorie până când acesta se fixează cu un sunet specific în poziție.

 **NOTIFICARE:** Dacă nu auziți sunetul, scoateți modulul de memorie și reinstalați-l.

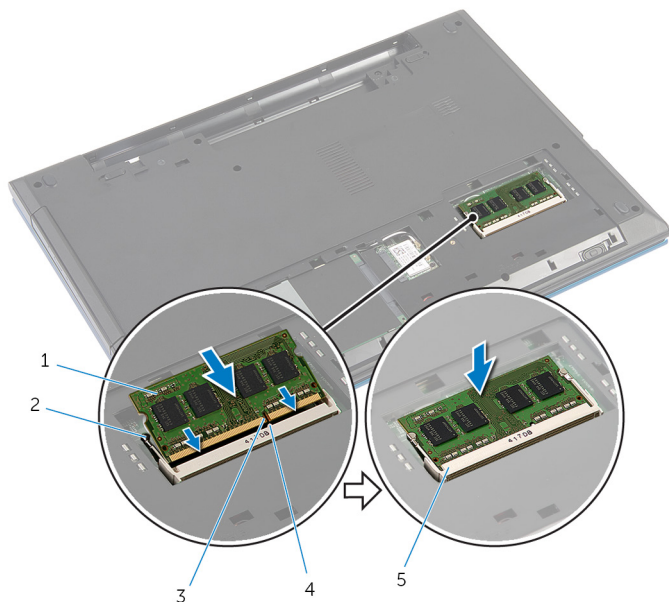

- | | | | |
|---|--------------------------------|---|---------------------|
| 1 | modulul de memorie; | 2 | cleme de fixare (2) |
| 3 | canelură | 4 | lamelă |
| 5 | slot pentru modulul de memorie | | |

Cerințe ulterioare

- 1 Remontați [capacul bazei](#).
- 2 Remontați [bateria](#).

Scoaterea cardului wireless



AVERTISMENT: Înainte de a efectua lucrări în interiorul computerului, citiți informațiile privind siguranța livrate împreună cu computerul și urmați pașii din secțiunea [Înainte de a efectua lucrări în interiorul computerului](#). După efectuarea lucrărilor în interiorul computerului, urmați instrucțiunile din secțiunea [După efectuarea lucrărilor în interiorul computerului](#). Pentru informații suplimentare despre cele mai bune practici privind siguranța, consultați pagina de pornire privind conformitatea cu reglementările, la adresa dell.com/regulatory_compliance.

Cerințe prealabile

- 1 Scoateți [bateria](#).
- 2 Scoateți [capacul bazei](#).

Procedură

- 1 Deconectați cablurile de antenă de la cardul wireless.
- 2 Scoateți șurubul care fixează cardul wireless pe baza computerului.

3 Glisați și scoateți cardul wireless din slotul cardului wireless.

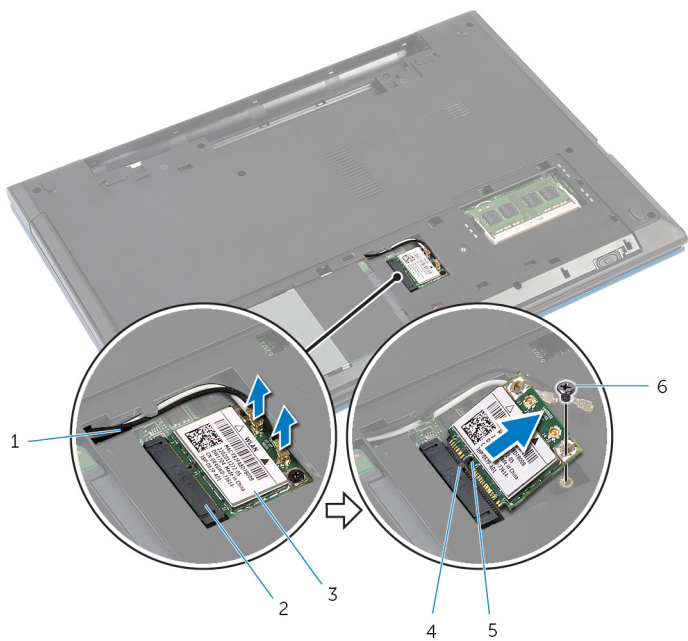

1 cabluri de antenă (2)

3 card wireless

5 canelură

2 slot pentru cardul wireless

4 lamelă

6 șurub

Remontarea cardului wireless

 **AVERTISMENT:** Înainte de a efectua lucrări în interiorul computerului, citiți informațiile privind siguranța livrate împreună cu computerul și urmați pașii din secțiunea [Înainte de a efectua lucrări în interiorul computerului](#). După efectuarea lucrărilor în interiorul computerului, urmați instrucțiunile din secțiunea [După efectuarea lucrărilor în interiorul computerului](#). Pentru informații suplimentare despre cele mai bune practici privind siguranța, consultați pagina de pornire privind conformitatea cu reglementările, la adresa dell.com/regulatory_compliance.

Procedură

- 1 Aliniați canelura de pe cardul wireless cu lamela de pe slotul cardului wireless.
- 2 Introduceți cardul wireless la un anumit unghi în slot.
- 3 Apăsați celălalt capăt al cardului wireless și remontați șurubul care fixează cardul wireless pe baza computerului.
- 4 Conectați cablurile de antenă la cardul wireless.

Tabelul următor prezintă codul de culori al cablurilor de antenă pentru cardul wireless acceptat de computerul dvs.

Conectori pe cardul wireless	Culoare cablu de antenă
Principal (triunghi alb)	Alb
Auxiliar (triunghi negru)	Negru

Cerințe ulterioare

- 1 Remontați [capacul bazei](#).
- 2 Remontați [bateria](#).

Scoaterea tastaturii

 **AVERTISMENT:** Înainte de a efectua lucrări în interiorul computerului, citiți informațiile privind siguranța livrate împreună cu computerul și urmați pașii din secțiunea [Înainte de a efectua lucrări în interiorul computerului](#). După efectuarea lucrărilor în interiorul computerului, urmați instrucțiunile din secțiunea [După efectuarea lucrărilor în interiorul computerului](#). Pentru informații suplimentare despre cele mai bune practici privind siguranța, consultați pagina de pornire privind conformitatea cu reglementările, la adresa dell.com/regulatory_compliance.

Cerințe prealabile

Scoateți [bateria](#).

Procedură

- 1 Întoarceți computerul invers și deschideți afișajul la un unghi cât mai larg.
- 2 Utilizând un știft de plastic, eliberați lamelele care fixează tastatura pe zona de sprijin pentru mâini.

- 3 Întoarceți cu grijă tastatura invers și așezați-o pe zona de sprijin pentru mâini.

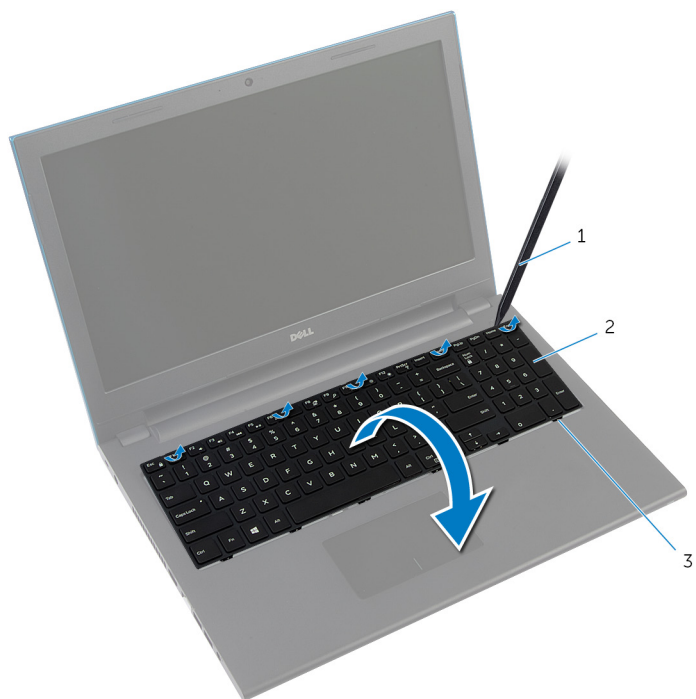

- 1 știft de plastic 2 tastatură
3 lamele (6)

- 4 Ridicați dispozitivele de blocare a conectorilor și deconectați cablul tastaturii și cablul de retroiluminare pentru tastatură (opțional) de la placa de sistem.

 **NOTIFICARE:** Cablul de retroiluminare pentru tastatură este prezent doar pe o tastatură cu retroiluminare.

- 5 Scoateți prin ridicare tastatura împreună cu cablurile de pe zona de sprijin pentru mâini.

 **NOTIFICARE:** Dacă instalați o tastatură nouă, asigurați-vă că rețineți înfășurarea cablului tastaturii și a cablului de retroiluminare pentru tastatură (opțional).

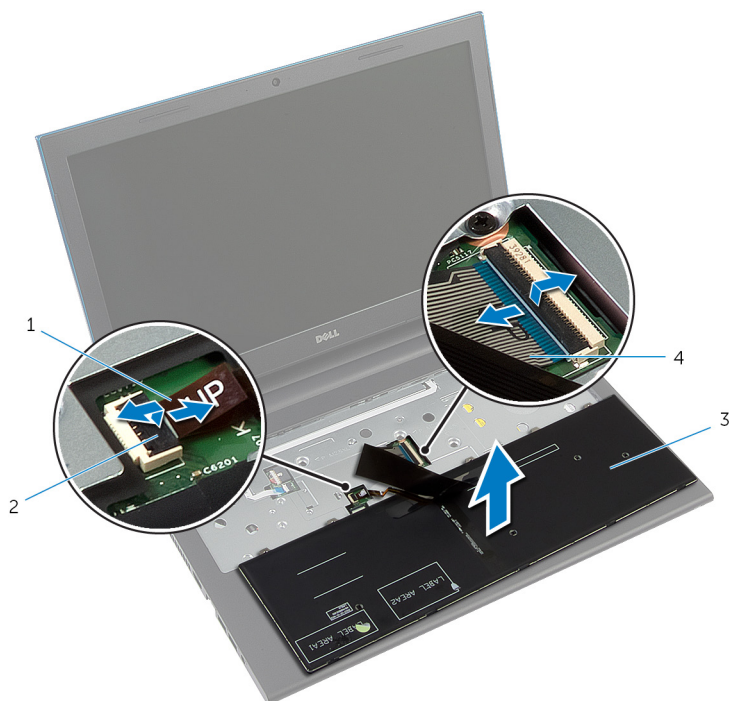

1 cablu de retroiluminare
tastatură (opțional)

2 dispozitiv de blocare
conector

3 tastatură

4 cablu tastatură

Remontarea tastaturii

 **AVERTISMENT:** Înainte de a efectua lucrări în interiorul computerului, citiți informațiile privind siguranța livrate împreună cu computerul și urmați pașii din secțiunea [Înainte de a efectua lucrări în interiorul computerului](#). După efectuarea lucrărilor în interiorul computerului, urmați instrucțiunile din secțiunea [După efectuarea lucrărilor în interiorul computerului](#). Pentru informații suplimentare despre cele mai bune practici privind siguranța, consultați pagina de pornire privind conformitatea cu reglementările, la adresa dell.com/regulatory_compliance.

Procedură

- 1 Glisați cablul tastaturii și cablul de retroiluminare pentru tastatură (opțional) în conectorii plăcii de sistem și apăsați pe dispozitivele de blocare a conectorilor pentru a fixa cablurile.



NOTIFICARE: Dacă instalați o tastatură nouă, înfășurați cablurile în același mod în care acestea erau înfășurate pe vechea tastatură. Pentru informații suplimentare, consultați secțiunea „[Înfășurarea cablurilor tastaturii](#)”.

- 2 Întoarceți cu atenție tastatura invers, glisați lamelele de pe tastatură în sloturile de pe zona de sprijin pentru mâini și fixați tastatura în poziție.
- 3 Închideți afișajul și întoarceți computerul invers.

Înfășurarea cablurilor tastaturii

 **AVERTIZARE:** Nu aplicați o presiune excesivă când înfășurați cablurile.

Cablurile de pe tastatură nu sunt înfășurate când primiți o tastatură de schimb. Urmăriți aceste instrucțiuni pentru a înfășura cablurile de pe tastatura de schimb în același mod în care acestea erau înfășurate pe vechea tastatură.

 **NOTIFICARE:** Cablul de retroiluminare pentru tastatură este prezent doar pe o tastatură cu retroiluminare.

- 1 Așezați tastatura pe o suprafață plană și curată.

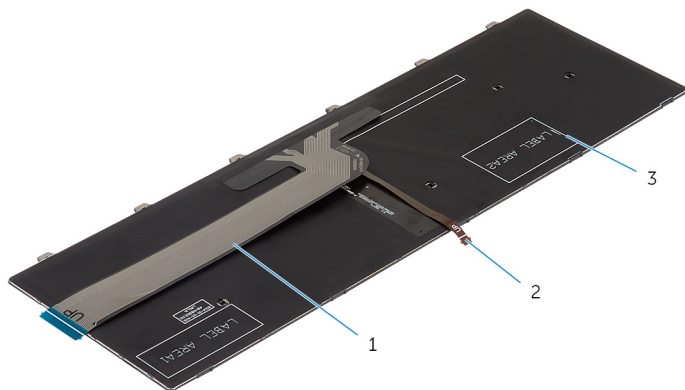

1 cablu tastatură

2 cablu de retroiluminare
tastatură

3 tastatură

 **AVERTIZARE:** Nu aplicați o presiune excesivă când înfășurați cablurile.

- 2 Ridicați cablul tastaturii și înfășurați cu atenție cablul de retroiluminare pentru tastatură la linia de înfășurare.

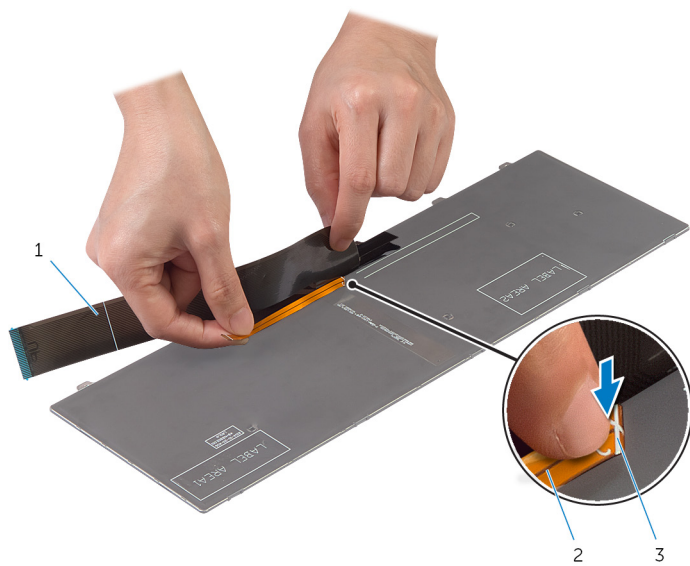

1 cablu tastatură

2 cablu de retroiluminare
tastatură

3 linie de înfășurare

- 3 Utilizând linia de aliniere, înfășurați cu atenție cablul tastaturii.

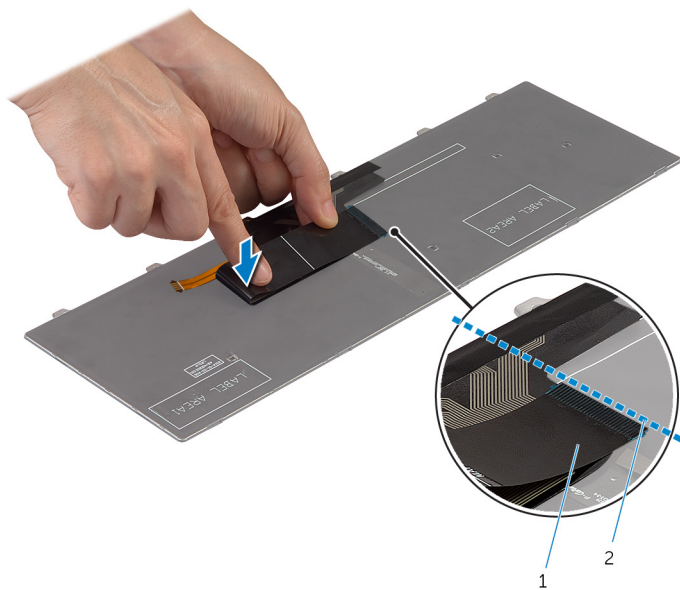

1 cablu tastatură

2 linie de aliniere

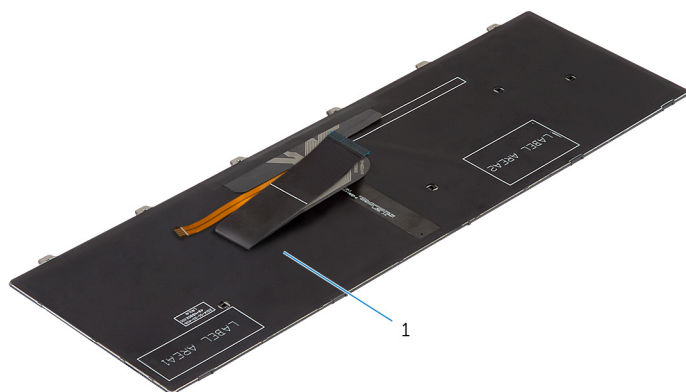

1 tastatură

Cerințe ulterioare

Remontați [bateria](#).

Scoaterea zonei de sprijin pentru mâini

 **AVERTISMENT:** Înainte de a efectua lucrări în interiorul computerului, citiți informațiile privind siguranța livrate împreună cu computerul și urmați pașii din secțiunea [Înainte de a efectua lucrări în interiorul computerului](#). După efectuarea lucrărilor în interiorul computerului, urmați instrucțiunile din secțiunea [După efectuarea lucrărilor în interiorul computerului](#). Pentru informații suplimentare despre cele mai bune practici privind siguranța, consultați pagina de pornire privind conformitatea cu reglementările, la adresa dell.com/regulatory_compliance.

Cerințe prealabile

- 1 Scoateți [bateria](#).
- 2 Scoateți [capacul bazei](#).
- 3 Urmăriți procedura de la pasul 1 la pasul 3 din secțiunea „Scoaterea [hard diskului](#)”.
- 4 Scoateți [tastatura](#).

Procedură

- 1 Scoateți șuruburile care fixează zona de sprijin pentru mâini pe baza computerului.
- 2 Ridicați dispozitivele de blocare a conectorilor și, utilizând lamelele de tragere, deconectați cablul touchpadului și cablul plăcii butonului de alimentare de la placa de sistem.



- | | |
|--|----------------------------------|
| 1 cablu pentru placa butonului de alimentare | 2 dispozitiv de blocare conector |
| 3 cablul touchpadului | 4 șuruburi (3) |

- 3 Închideți afișajul și întoarceți computerul invers.

- 4 Scoateți șuruburile care fixează zona de sprijin pentru mâini pe baza computerului.

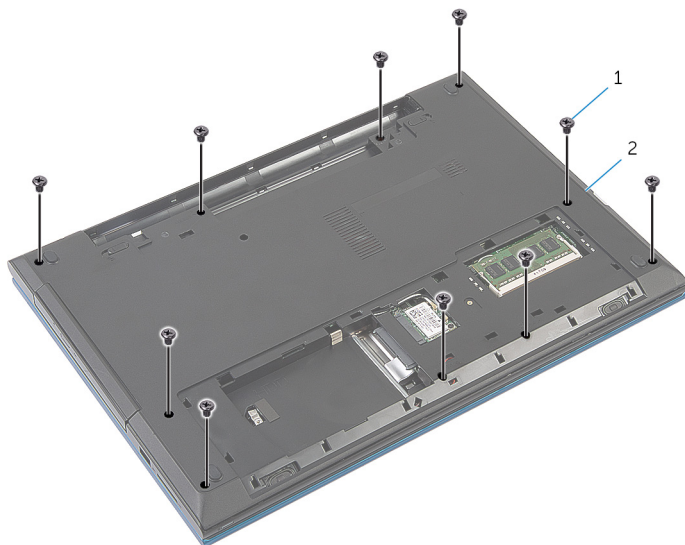

1 șuruburi (10)

2 baza computerului

- 5 Utilizând un știft de plastic, eliberați cu atenție lamelele de pe zona de sprijin pentru mâini din sloturile de pe baza computerului.



1 baza computerului

2 zona de sprijin pentru mâini

- 6 Întoarceți computerul invers și deschideți afișajul la un unghi cât mai larg.
- 7 Ridicați zona de sprijin pentru mâini la un anumit unghi și eliberați-o din porturile de pe placa de sistem.



1 zona de sprijin pentru mâini

- 8 Urmați procedura de la pasul 1 la pasul 7 din secțiunea „Scoaterea [modulului butonului de alimentare](#)”.
- 9 Urmați procedura de la pasul 1 la pasul 5 din secțiunea „Scoaterea [touchpadului](#)”.

Remontarea zonei de sprijin pentru mâini



AVERTISMENT: Înainte de a efectua lucrări în interiorul computerului, citiți informațiile privind siguranța livrate împreună cu computerul și urmați pașii din secțiunea [Înainte de a efectua lucrări în interiorul computerului](#). După efectuarea lucrărilor în interiorul computerului, urmați instrucțiunile din secțiunea [După efectuarea lucrărilor în interiorul computerului](#). Pentru informații suplimentare despre cele mai bune practici privind siguranța, consultați pagina de pornire privind conformitatea cu reglementările, la adresa dell.com/regulatory_compliance.

Procedură

- 1 Urmăriți procedura de la pasul 1 la pasul 4 din secțiunea „Remontarea [touchpadului](#)”.
- 2 Urmăriți procedura de la pasul 1 la pasul 7 din secțiunea „Remontarea [modulului butonului de alimentare](#)”.
- 3 Glisați sloturile de pe zona de sprijin pentru mâini în porturile de pe placa de sistem și așezați zona de sprijin pentru mâini pe baza computerului.
- 4 Apăsăți zona de sprijin pentru mâini pentru a o fixa în poziție.
- 5 Remontați șuruburile care fixează zona de sprijin pentru mâini pe baza computerului.
- 6 Glisați cablul touchpadului și cablul plăcii butonului de alimentare în conectorii de pe placa de sistem și apăsați dispozitivele de blocare a conectorului pentru a fixa cablurile.
- 7 Închideți afișajul și întoarceți computerul invers.
- 8 Remontați șuruburile care fixează zona de sprijin pentru mâini pe baza computerului.
- 9 Întoarceți computerul invers și deschideți afișajul la un unghi cât mai larg.

Cerințe ulterioare

- 1 Remontați [tastatura](#).
- 2 Urmăriți procedura de la pasul 4 la pasul 6 din secțiunea „Remontarea [hard diskului](#)”.
- 3 Remontați [capacul bazei](#).

4 Remontați [bateria](#).

Scoaterea modului de alimentare

 **AVERTISMENT:** Înainte de a efectua lucrări în interiorul computerului, citiți informațiile privind siguranța livrate împreună cu computerul și urmați pașii din secțiunea [Înainte de a efectua lucrări în interiorul computerului](#). După efectuarea lucrărilor în interiorul computerului, urmați instrucțiunile din secțiunea [După efectuarea lucrărilor în interiorul computerului](#). Pentru informații suplimentare despre cele mai bune practici privind siguranța, consultați pagina de pornire privind conformitatea cu reglementările, la adresa dell.com/regulatory_compliance.

Cerințe prealabile

- 1 Scoateți [bateria](#).
- 2 Scoateți [capacul bazei](#).
- 3 Urmăți procedura de la pasul 1 la pasul 3 din secțiunea „Scoaterea [hard diskului](#)”.
- 4 Scoateți [tastatura](#).
- 5 Urmăți procedura de la pasul 1 la pasul 7 din secțiunea „Scoaterea [zonei de sprijin pentru mâini](#)”.

Procedură

- 1 Desprindeți cablul plăcii butonului de alimentare de pe zona de sprijin pentru mâini.
- 2 Întoarceți invers zona de sprijin pentru mâini și așezați-o pe o suprafață plană și curată.
- 3 Scoateți cablul plăcii butonului de alimentare prin slotul de pe zona de sprijin pentru mâini.
- 4 Dezlipiți banda care fixează placa butonului de alimentare pe zona de sprijin pentru mâini.
- 5 Scoateți șurubul care fixează placa butonului de alimentare pe zona de sprijin pentru mâini.
- 6 Rețineți orientarea cablului plăcii butonului de alimentare și desprindeți-l de pe zona de sprijin pentru mâini.

- 7 Ridicați placa butonului de alimentare la un anumit unghi și scoateți-o de sub lamela de pe zona de sprijin pentru mâini.

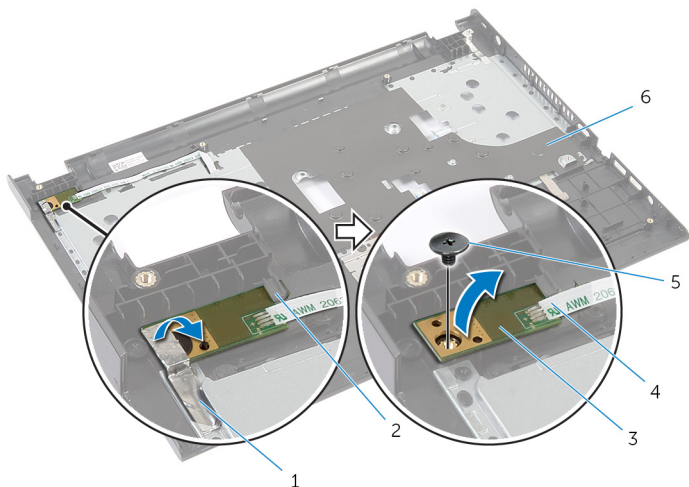

- | | | | |
|---|-------------------------------|---|--|
| 1 | bandă | 2 | lamelă |
| 3 | placa butonului de alimentare | 4 | cablu pentru placa butonului de alimentare |
| 5 | șurub | 6 | zona de sprijin pentru mâini |

Remontarea modulului butonului de alimentare



AVERTISMENT: Înainte de a efectua lucrări în interiorul computerului, citiți informațiile privind siguranța livrate împreună cu computerul și urmați pașii din secțiunea [Înainte de a efectua lucrări în interiorul computerului](#). După efectuarea lucrărilor în interiorul computerului, urmați instrucțiunile din secțiunea [După efectuarea lucrărilor în interiorul computerului](#). Pentru informații suplimentare despre cele mai bune practici privind siguranța, consultați pagina de pornire privind conformitatea cu reglementările, la adresa dell.com/regulatory_compliance.

Procedură

- 1 Glisați placa butonului de alimentare pe sub lamela de pe zona de sprijin pentru mâini și aliniați orificiul pentru șurub de pe placa butonului de alimentare cu orificiul pentru șurub de pe zona de sprijin pentru mâini.
- 2 Remontați șurubul care fixează placa butonului de alimentare pe zona de sprijin pentru mâini.
- 3 Lipiți banda care fixează placa butonului de alimentare pe zona de sprijin pentru mâini.
- 4 Fixați cablul plăcii butonului de alimentare pe zona de sprijin pentru mâini.
- 5 Glisați cablul plăcii butonului de alimentare prin slotul de pe zona de sprijin pentru mâini.
- 6 Întoarceți invers zona de sprijin pentru mâini.
- 7 Fixați cablul plăcii butonului de alimentare pe zona de sprijin pentru mâini.

Cerințe ulterioare

- 1 Urmăți procedura de la pasul 3 la pasul 9 din secțiunea „Remontarea [zonei de sprijin pentru mâini](#)”.
- 2 Remontați [tastatura](#).
- 3 Urmăți procedura de la pasul 4 la pasul 6 din secțiunea „Remontarea [hard diskului](#)”.
- 4 Remontați [capacul bazei](#).

5 Remontați [bateria](#).

Scoaterea touchpadului

 **AVERTISMENT:** Înainte de a efectua lucrări în interiorul computerului, citiți informațiile privind siguranța livrate împreună cu computerul și urmați pașii din secțiunea [Înainte de a efectua lucrări în interiorul computerului](#). După efectuarea lucrărilor în interiorul computerului, urmați instrucțiunile din secțiunea [După efectuarea lucrărilor în interiorul computerului](#). Pentru informații suplimentare despre cele mai bune practici privind siguranța, consultați pagina de pornire privind conformitatea cu reglementările, la adresa dell.com/regulatory_compliance.

Cerințe prealabile

- 1 Scoateți [bateria](#).
- 2 Scoateți [capacul bazei](#).
- 3 Urmăți procedura de la pasul 1 la pasul 3 din secțiunea „Scoaterea [hard diskului](#)”.
- 4 Scoateți [tastatura](#).
- 5 Urmăți procedura de la pasul 1 la pasul 7 din secțiunea „Scoaterea [zonei de sprijin pentru mâini](#)”.

Procedură

- 1 Întoarceți invers zona de sprijin pentru mâini și mențineți-o pe o suprafață plană și curată.
- 2 Ridicați dispozitivul de blocare a conectorului și deconectați cablul touchpadului de la touchpad.

- 3** Scoateți șuruburile care fixează touchpadul pe zona de sprijin pentru mâini.

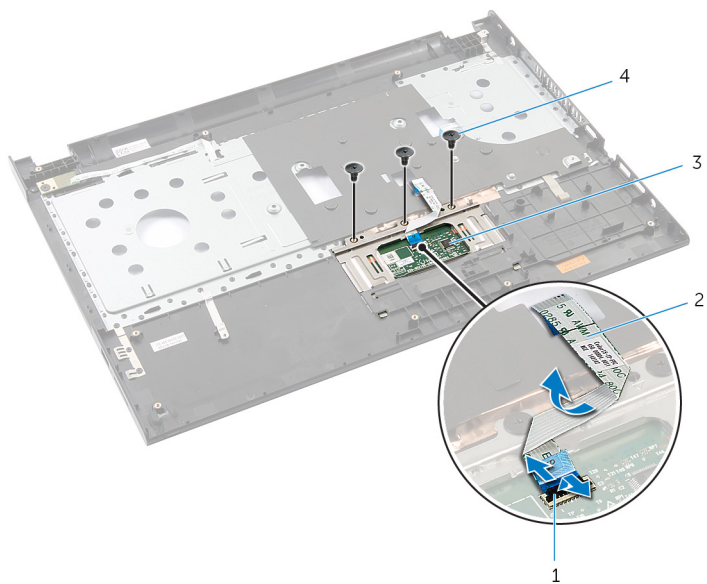

1 dispozitiv de blocare
conector

3 touchpad

2 cablul touchpadului

4 șuruburi (3)

- 4** Utilizând degetele, eliberați touchpadul de sub zona de sprijin pentru mâini.

- 5 Glisați și scoateți touchpadul de pe zona de sprijin pentru mâini.



1 touchpad

Remontarea touchpadului



AVERTISMENT: Înainte de a efectua lucrări în interiorul computerului, citiți informațiile privind siguranța livrate împreună cu computerul și urmați pașii din secțiunea [Înainte de a efectua lucrări în interiorul computerului](#). După efectuarea lucrărilor în interiorul computerului, urmați instrucțiunile din secțiunea [După efectuarea lucrărilor în interiorul computerului](#). Pentru informații suplimentare despre cele mai bune practici privind siguranța, consultați pagina de pornire privind conformitatea cu reglementările, la adresa dell.com/regulatory_compliance.

Procedură

- 1 Glisați lamelele de pe touchpad în sloturile de pe zona de sprijin pentru mâini.
- 2 Remontați șuruburile care fixează touchpadul pe zona de sprijin pentru mâini.
- 3 Glisați cablul touchpadului în conectorul touchpadului și apăsați dispozitivul de blocare a conectorului pentru a fixa cablul.
- 4 Întoarceți invers zona de sprijin pentru mâini.

Cerințe ulterioare

- 1 Urmăriți procedura de la pasul 3 la pasul 9 din secțiunea „Remontarea [zonei de sprijin pentru mâini](#)”.
- 2 Remontați [tastatura](#).
- 3 Urmăriți procedura de la pasul 4 la pasul 6 din secțiunea „Remontarea [hard diskului](#)”.
- 4 Remontați [capacul bazei](#).
- 5 Remontați [bateria](#).

Scoaterea plăcii cu conectori pentru baterie

 **AVERTISMENT:** Înainte de a efectua lucrări în interiorul computerului, citiți informațiile privind siguranța livrate împreună cu computerul și urmați pașii din secțiunea [Înainte de a efectua lucrări în interiorul computerului](#). După efectuarea lucrărilor în interiorul computerului, urmați instrucțiunile din secțiunea [După efectuarea lucrărilor în interiorul computerului](#). Pentru informații suplimentare despre cele mai bune practici privind siguranța, consultați pagina de pornire privind conformitatea cu reglementările, la adresa dell.com/regulatory_compliance.

Cerințe prealabile

- 1 Scoateți [bateria](#).
- 2 Scoateți [capacul bazei](#).
- 3 Urmăriți procedura de la pasul 1 la pasul 3 din secțiunea „Scoaterea [hard diskului](#)”.
- 4 Scoateți [tastatura](#).
- 5 Urmăriți procedura de la pasul 1 la pasul 7 din secțiunea „Scoaterea [zonei de sprijin pentru mâini](#)”.

Procedură

- 1 Scoateți șuruburile care fixează placa cu conectori pentru baterie pe baza computerului.
- 2 Ridicați cu atenție placa cu conectori pentru baterie pentru a o deconecta de la placa de sistem.



1 placa cu conectori pentru
baterie

2 șuruburi (2)

Remontarea plăcii cu conectori pentru baterie

 **AVERTISMENT:** Înainte de a efectua lucrări în interiorul computerului, citiți informațiile privind siguranța livrate împreună cu computerul și urmați pașii din secțiunea [Înainte de a efectua lucrări în interiorul computerului](#). După efectuarea lucrărilor în interiorul computerului, urmați instrucțiunile din secțiunea [După efectuarea lucrărilor în interiorul computerului](#). Pentru informații suplimentare despre cele mai bune practici privind siguranța, consultați pagina de pornire privind conformitatea cu reglementările, la adresa dell.com/regulatory_compliance.

Procedură

- 1 Conectați placa cu conectori pentru baterie la conectorul plăcii de sistem.
- 2 Remontați șuruburile care fixează placa cu conectori pentru baterie pe baza computerului.

Cerințe ulterioare

- 1 Urmați procedura de la pasul 3 la pasul 9 din secțiunea „Remontarea [zonei de sprijin pentru mâini](#)”.
- 2 Remontați [tastatura](#).
- 3 Urmați procedura de la pasul 4 la pasul 6 din secțiunea „Remontarea [hard diskului](#)”.
- 4 Remontați [capacul bazei](#).
- 5 Remontați [bateria](#).

Îndepărtarea panoului I/O



AVERTISMENT: Înainte de a efectua lucrări în interiorul computerului, citiți informațiile privind siguranța livrate împreună cu computerul și urmați pașii din secțiunea [Înainte de a efectua lucrări în interiorul computerului](#). După efectuarea lucrărilor în interiorul computerului, urmați instrucțiunile din secțiunea [După efectuarea lucrărilor în interiorul computerului](#). Pentru informații suplimentare despre cele mai bune practici privind siguranța, consultați pagina de pornire privind conformitatea cu reglementările, la adresa dell.com/regulatory_compliance.

Cerințe prealabile

- 1 Scoateți [bateria](#).
- 2 Scoateți [capacul bazei](#).
- 3 Urmăți procedura de la pasul 1 la pasul 3 din secțiunea „Scoaterea [hard diskului](#)”.
- 4 Scoateți [tastatura](#).
- 5 Urmăți procedura de la pasul 1 la pasul 7 din secțiunea „Scoaterea [zonei de sprijin pentru mâini](#)”.

Procedură

- 1 Eliberați lamela care fixează placa I/O pe baza computerului și întoarceți placa I/O invers.
- 2 Ridicați dispozitivul de blocare a conectorului și, utilizând lamela de tragere, deconectați cablul plăcii I/O de la placa I/O.

3 Ridicați placa I/O de pe baza computerului.

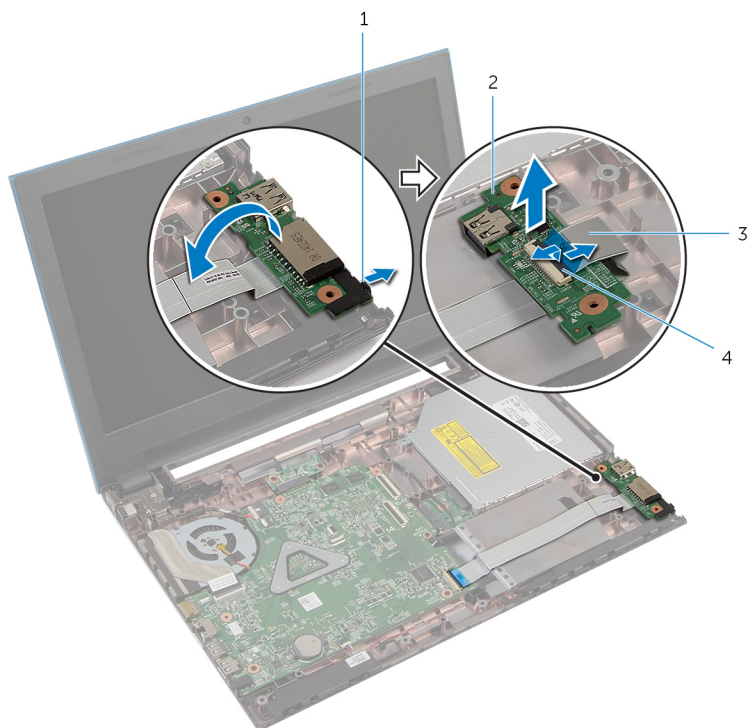

1 lamă

3 cablul plăcii I/O

2 placa de intrare/ieșire (I/O)

4 dispozitiv de blocare
conector

Remontarea plăcii I/O



AVERTISMENT: Înainte de a efectua lucrări în interiorul computerului, citiți informațiile privind siguranța livrate împreună cu computerul și urmați pașii din secțiunea [Înainte de a efectua lucrări în interiorul computerului](#). După efectuarea lucrărilor în interiorul computerului, urmați instrucțiunile din secțiunea [După efectuarea lucrărilor în interiorul computerului](#). Pentru informații suplimentare despre cele mai bune practici privind siguranța, consultați pagina de pornire privind conformitatea cu reglementările, la adresa dell.com/regulatory_compliance.

Procedură

- 1 Glisați cablul plăcii I/O în conectorul plăcii I/O și apăsați pe dispozitivul de blocare a conectorului pentru a fixa cablul.
- 2 Întoarceți placa I/O invers și fixați-o în poziție.

Cerințe ulterioare

- 1 Urmăriți procedura de la pasul 3 la pasul 9 din secțiunea „Remontarea [zonei de sprijin pentru mâini](#)”.
- 2 Remontați [tastatura](#).
- 3 Urmăriți procedura de la pasul 4 la pasul 6 din secțiunea „Remontarea [hard diskului](#)”.
- 4 Remontați [capacul bazei](#).
- 5 Remontați [bateria](#).

Scoaterea plăcii cu conectori a unității optice

 **AVERTISMENT:** Înainte de a efectua lucrări în interiorul computerului, citiți informațiile privind siguranța livrate împreună cu computerul și urmați pașii din secțiunea [Înainte de a efectua lucrări în interiorul computerului](#). După efectuarea lucrărilor în interiorul computerului, urmați instrucțiunile din secțiunea [După efectuarea lucrărilor în interiorul computerului](#). Pentru informații suplimentare despre cele mai bune practici privind siguranța, consultați pagina de pornire privind conformitatea cu reglementările, la adresa dell.com/regulatory_compliance.

Cerințe prealabile

- 1 Scoateți [bateria](#).
- 2 Scoateți [capacul bazei](#).
- 3 Urmăți procedura de la pasul 1 la pasul 3 din secțiunea „Scoaterea [hard diskului](#)”.
- 4 Urmăți procedura de la pasul 1 la pasul 2 din secțiunea „Scoaterea [hard diskului](#)”.
- 5 Scoateți [tastatura](#).
- 6 Urmăți procedura de la pasul 1 la pasul 7 din secțiunea „Scoaterea [zonei de sprijin pentru mâini](#)”.

Procedură

- 1 Închideți afișajul și întoarceți computerul invers.
- 2 Deconectați cablurile de antenă de la cardul wireless și scoateți cablurile din ghidajele de orientare de pe baza computerului.

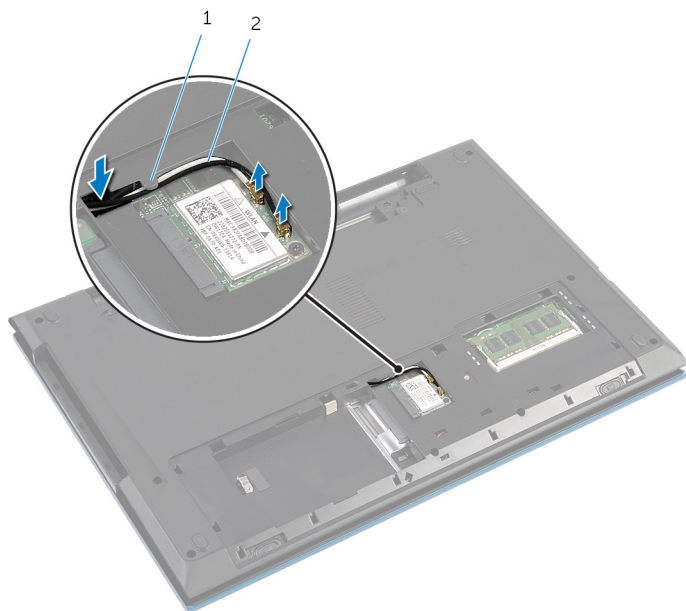

1 ghidaj de orientare

2 cabluri de antenă (2)

- 3 Întoarceți computerul invers și deschideți afișajul la un unghi cât mai larg.
- 4 Scoateți cablurile de antenă din slotul de pe baza computerului și scoateți cablurile din placa cu conectori a unității optice.
- 5 Scoateți șurubul care fixează placa cu conectori a unității optice pe baza computerului.
- 6 Glisați placa cu conectori a unității optice pentru a o deconecta de la placa de sistem.

7 Ridicați placa cu conectori a unității optice de pe baza computerului.

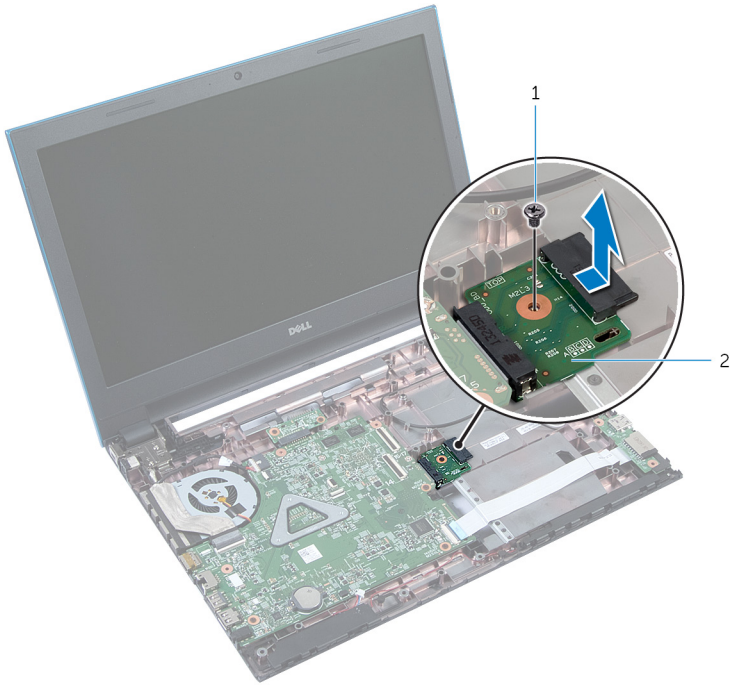

1 șurub

2 placa cu conectori a unității optice

Remontarea plăcii cu conectori a unității optice

 **AVERTISMENT:** Înainte de a efectua lucrări în interiorul computerului, citiți informațiile privind siguranța livrate împreună cu computerul și urmați pașii din secțiunea [Înainte de a efectua lucrări în interiorul computerului](#). După efectuarea lucrărilor în interiorul computerului, urmați instrucțiunile din secțiunea [După efectuarea lucrărilor în interiorul computerului](#). Pentru informații suplimentare despre cele mai bune practici privind siguranța, consultați pagina de pornire privind conformitatea cu reglementările, la adresa dell.com/regulatory_compliance.

Procedură

- 1 Glisați placa cu conectori a unității optice în conectorul plăcii de sistem.
- 2 Remontați șurubul care fixează placa cu conectori a unității optice pe baza computerului.
- 3 Direcționați cablurile de antenă pe placa cu conectori a unității optice și glisați cablurile în slotul de pe baza computerului.
- 4 Închideți afișajul și întoarceți computerul invers.
- 5 Direcționați cablurile de antenă prin ghidajul de orientare de pe baza computerului.
- 6 Conectați cablurile de antenă la cardul wireless. Consultați secțiunea „Remontarea [cardului wireless](#)”.

Cerințe ulterioare

- 1 Urmăți procedura de la pasul 3 la pasul 9 din secțiunea „Remontarea [zonei de sprijin pentru mâini](#)”.
- 2 Remontați [tastatura](#).
- 3 Urmăți procedura de la pasul 4 la pasul 5 din secțiunea „Remontarea [unității optice](#)”.
- 4 Urmăți procedura de la pasul 4 la pasul 6 din secțiunea „Remontarea [hard diskului](#)”.
- 5 Remontați [capacul bazei](#).
- 6 Remontați [bateria](#).

Scoaterea bateriei de tip pastilă

 **AVERTISMENT:** Înainte de a efectua lucrări în interiorul computerului, citiți informațiile privind siguranța livrate împreună cu computerul și urmați pașii din secțiunea [Înainte de a efectua lucrări în interiorul computerului](#). După efectuarea lucrărilor în interiorul computerului, urmați instrucțiunile din secțiunea [După efectuarea lucrărilor în interiorul computerului](#). Pentru informații suplimentare despre cele mai bune practici privind siguranța, consultați pagina de pornire privind conformitatea cu reglementările, la adresa dell.com/regulatory_compliance.

 **AVERTIZARE:** Scoaterea bateriei rotunde resetează setările BIOS la valorile implicite. Se recomandă să notați setările BIOS înainte de a scoate bateria rotundă.

Cerințe prealabile

- 1 Scoateți [bateria](#).
- 2 Scoateți [capacul bazei](#).
- 3 Urmăți procedura de la pasul 1 la pasul 3 din secțiunea „Scoaterea [hard diskului](#)”.
- 4 Scoateți [tastatura](#).
- 5 Urmăți procedura de la pasul 1 la pasul 7 din secțiunea „Scoaterea [zonei de sprijin pentru mâini](#)”.

Procedură

Utilizând un știft de plastic, desprindeți ușor bateria rotundă din soclul bateriei de pe placa de sistem.

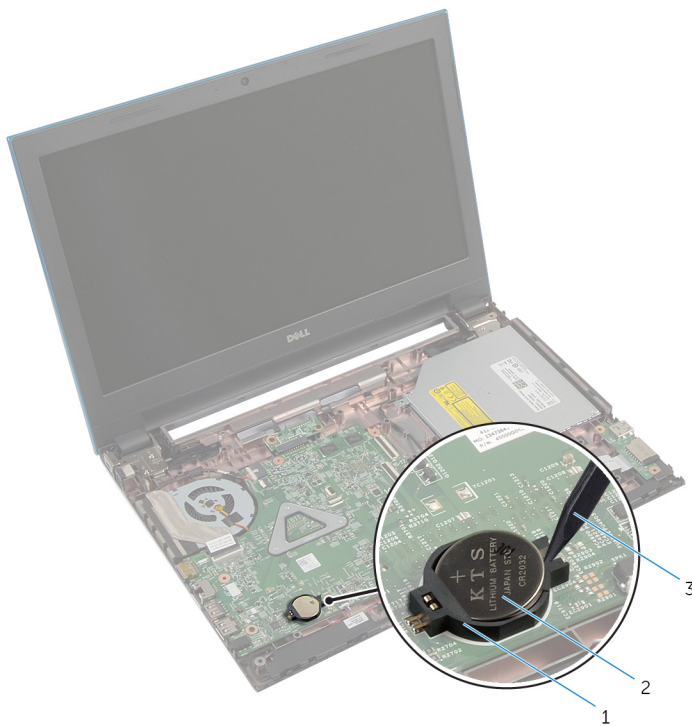

- 1 soclu baterie
- 3 știft de plastic

- 2 baterie de tip pastilă

Remontarea bateriei rotunde



AVERTISMENT: Înainte de a efectua lucrări în interiorul computerului, citiți informațiile privind siguranța livrate împreună cu computerul și urmați pașii din secțiunea [Înainte de a efectua lucrări în interiorul computerului](#). După efectuarea lucrărilor în interiorul computerului, urmați instrucțiunile din secțiunea [După efectuarea lucrărilor în interiorul computerului](#). Pentru informații suplimentare despre cele mai bune practici privind siguranța, consultați pagina de pornire privind conformitatea cu reglementările, la adresa dell.com/regulatory_compliance.

Procedură

Cu partea de semn pozitiv în sus, fixați bateria rotundă în soclul bateriei de pe placa de sistem.

Cerințe ulterioare

- 1 Urmăriți procedura de la pasul 3 la pasul 9 din secțiunea „Remontarea [zonei de sprijin pentru mâini](#)”.
- 2 Remontați [tastatura](#).
- 3 Urmăriți procedura de la pasul 4 la pasul 6 din secțiunea „Remontarea [hard diskului](#)”.
- 4 Remontați [bateria](#).
- 5 Remontați [capacul bazei](#).

Scoaterea portului adaptorului de alimentare



AVERTISMENT: Înainte de a efectua lucrări în interiorul computerului, citiți informațiile privind siguranța livrate împreună cu computerul și urmați pașii din secțiunea [Înainte de a efectua lucrări în interiorul computerului](#). După efectuarea lucrărilor în interiorul computerului, urmați instrucțiunile din secțiunea [După efectuarea lucrărilor în interiorul computerului](#). Pentru informații suplimentare despre cele mai bune practici privind siguranța, consultați pagina de pornire privind conformitatea cu reglementările, la adresa dell.com/regulatory_compliance.

Cerințe prealabile

- 1 Scoateți [bateria](#).
- 2 Scoateți [capacul bazei](#).
- 3 Urmăți procedura de la pasul 1 la pasul 3 din secțiunea „Scoaterea [hard diskului](#)”.
- 4 Scoateți [tastatura](#).
- 5 Urmăți procedura de la pasul 1 la pasul 7 din secțiunea „Scoaterea [zonei de sprijin pentru mâini](#)”.

Procedură

- 1 Deconectați cablul portului adaptorului de alimentare de la placa de sistem.
- 2 Scoateți cablul portului adaptorului de alimentare din ghidajele de orientare de pe baza computerului.

- 3** Ridicați portul adaptorului de alimentare, împreună cu cablul său, de pe baza computerului.

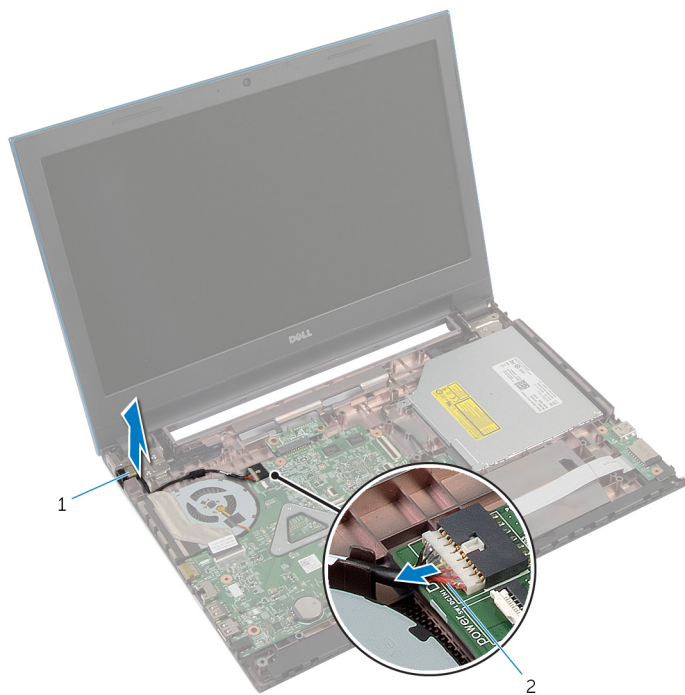

1 port adaptor de alimentare

2 cablu port adaptor de alimentare

Remontarea portului adaptorului de alimentare



AVERTISMENT: Înainte de a efectua lucrări în interiorul computerului, citiți informațiile privind siguranța livrate împreună cu computerul și urmați pașii din secțiunea [Înainte de a efectua lucrări în interiorul computerului](#). După efectuarea lucrărilor în interiorul computerului, urmați instrucțiunile din secțiunea [După efectuarea lucrărilor în interiorul computerului](#). Pentru informații suplimentare despre cele mai bune practici privind siguranța, consultați pagina de pornire privind conformitatea cu reglementările, la adresa dell.com/regulatory_compliance.

Procedură

- 1 Glisați portul adaptorului de alimentare în slotul de pe baza computerului.
- 2 Direcționați cablul portului adaptorului de alimentare prin ghidajele de orientare de pe baza computerului.
- 3 Conectați cablul portului adaptorului de alimentare la placa de sistem.

Cerințe ulterioare

- 1 Urmăriți procedura de la pasul 3 la pasul 9 din secțiunea „[Remontarea zonei de sprijin pentru mâini](#)”.
- 2 Remontați [tastatura](#).
- 3 Urmăriți procedura de la pasul 4 la pasul 6 din secțiunea „[Remontarea hard diskului](#)”.
- 4 Remontați [capacul bazei](#).
- 5 Remontați [bateria](#).

Scoaterea difuzoarelor

 **AVERTISMENT:** Înainte de a efectua lucrări în interiorul computerului, citiți informațiile privind siguranța livrate împreună cu computerul și urmați pașii din secțiunea [Înainte de a efectua lucrări în interiorul computerului](#). După efectuarea lucrărilor în interiorul computerului, urmați instrucțiunile din secțiunea [După efectuarea lucrărilor în interiorul computerului](#). Pentru informații suplimentare despre cele mai bune practici privind siguranța, consultați pagina de pornire privind conformitatea cu reglementările, la adresa dell.com/regulatory_compliance.

Cerințe prealabile

- 1 Scoateți [bateria](#).
- 2 Scoateți [capacul bazei](#).
- 3 Urmăriți procedura de la pasul 1 la pasul 3 din secțiunea „Scoaterea [hard diskului](#)”.
- 4 Scoateți [tastatura](#).
- 5 Urmăriți procedura de la pasul 1 la pasul 7 din secțiunea „Scoaterea [zonei de sprijin pentru mâini](#)”.
- 6 Scoateți [placa I/O](#).

Procedură

- 1 Deconectați cablul boxei de la placa de sistem.
- 2 Rețineți orientarea cablului boxelor și scoateți cablul din ghidajele de orientare de pe baza computerului.

3 Ridicați boxe împreună cu cablul boxelor de pe baza computerului.



1 cablul boxelor

2 boxe (2)

Remontarea boxelor



AVERTISMENT: Înainte de a efectua lucrări în interiorul computerului, citiți informațiile privind siguranța livrate împreună cu computerul și urmați pașii din secțiunea [Înainte de a efectua lucrări în interiorul computerului](#). După efectuarea lucrărilor în interiorul computerului, urmați instrucțiunile din secțiunea [După efectuarea lucrărilor în interiorul computerului](#). Pentru informații suplimentare despre cele mai bune practici privind siguranța, consultați pagina de pornire privind conformitatea cu reglementările, la adresa dell.com/regulatory_compliance.

Procedură

- 1 Aliniați boxele utilizând picioarele de aliniere de pe baza computerului și fixați boxele în poziție.
- 2 Direcționați cablul boxelor prin ghidajele de orientare de pe baza computerului.
- 3 Conectați cablul boxei la placa de sistem.

Cerințe ulterioare

- 1 Remontați [placa I/O](#).
- 2 Urmăriți procedura de la pasul 3 la pasul 9 din secțiunea „Remontarea [zonei de sprijin pentru mâini](#)”.
- 3 Remontați [tastatura](#).
- 4 Urmăriți procedura de la pasul 4 la pasul 6 din secțiunea „Remontarea [hard diskului](#)”.
- 5 Remontați [capacul bazei](#).
- 6 Remontați [bateria](#).

Scoaterea plăcii de sistem

 **AVERTISMENT:** Înainte de a efectua lucrări în interiorul computerului, citiți informațiile privind siguranța livrate împreună cu computerul și urmați pașii din secțiunea [Înainte de a efectua lucrări în interiorul computerului](#). După efectuarea lucrărilor în interiorul computerului, urmați instrucțiunile din secțiunea [După efectuarea lucrărilor în interiorul computerului](#). Pentru informații suplimentare despre cele mai bune practici privind siguranța, consultați pagina de pornire privind conformitatea cu reglementările, la adresa dell.com/regulatory_compliance.

 **NOTIFICARE:** Eticheta de service a computerului este stocată pe placa de sistem. Trebuie să introduceți eticheta de service în configurarea sistemului după ce remontați placa de sistem.

 **NOTIFICARE:** Înlocuirea plăcii de sistem elimină orice modificări efectuate la sistemul BIOS utilizând System Setup (Configurare sistem). Trebuie să efectuați modificările dorite din nou după ce înlocuiți placa de sistem.

 **NOTIFICARE:** Înainte de a deconecta cablurile de la placa de sistem, notați locația conectorilor astfel încât să îi puteți reconecta corect după ce remontați placa de sistem.

Cerințe prealabile

- 1 Scoateți [bateria](#).
- 2 Scoateți [capacul bazei](#).
- 3 Scoateți [modulul de memorie](#).
- 4 Urmați procedura de la pasul 1 la pasul 3 din secțiunea „Scoaterea [hard diskului](#)”.
- 5 Urmați procedura de la pasul 1 la pasul 2 din secțiunea „Scoaterea [hard diskului](#)”.
- 6 Scoateți [cardul wireless](#).
- 7 Scoateți [tastatura](#).
- 8 Urmați procedura de la pasul 1 la pasul 7 din secțiunea „Scoaterea [zonei de sprijin pentru mâini](#)”.
- 9 Scoateți [placa cu conectori pentru baterie](#).
- 10 Scoateți [placa cu conectori a unității optice](#).

Procedură

- 1 Desprindeți banda care fixează cablul afișajului pe placa de sistem.
- 2 Ridicați dispozitivele de blocare a conectorilor și deconectați cablul afișajului și cablul plăcii I/O de la placa de sistem.

- 3** Deconectați cablul portului adaptorului de alimentare și cablul boxelor de la placa de sistem.

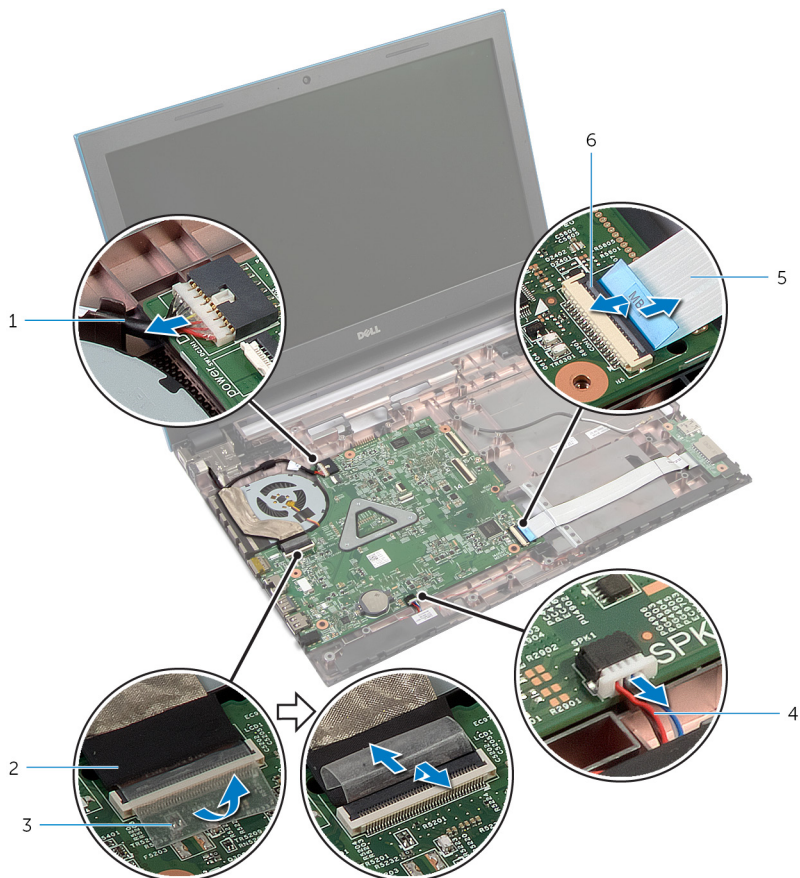

1 cablu port adaptor de alimentare

2 cablul afișajului

3 bandă

4 cablul boxelor

5 cablul plăcii I/O

6 dispozitiv de blocare conector

- 4** Scoateți șuruburile care fixează placa de sistem pe baza computerului.

- 5 Ridicați placa de sistem de pe baza computerului.

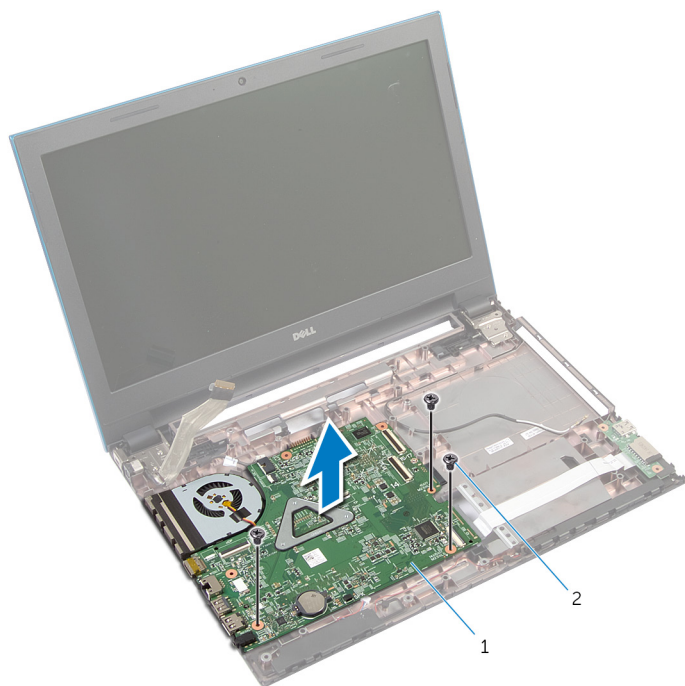



1 placa de sistem

2 șuruburi (3)

- 6 Urmați procedura de la pasul 1 la pasul 4 din secțiunea „[Scoaterea radiatorului](#)”.

Remontarea plăcii de sistem

 **AVERTISMENT:** Înainte de a efectua lucrări în interiorul computerului, citiți informațiile privind siguranța livrate împreună cu computerul și urmați pașii din secțiunea [Înainte de a efectua lucrări în interiorul computerului](#). După efectuarea lucrărilor în interiorul computerului, urmați instrucțiunile din secțiunea [După efectuarea lucrărilor în interiorul computerului](#). Pentru informații suplimentare despre cele mai bune practici privind siguranța, consultați pagina de pornire privind conformitatea cu reglementările, la adresa dell.com/regulatory_compliance.

 **NOTIFICARE:** Eticheta de service a computerului este stocată pe placa de sistem. Trebuie să introduceți eticheta de service în configurarea sistemului după ce remontați placa de sistem.

Procedură

- 1 Urmați procedura de la pasul 1 la pasul 4 din secțiunea „Remontarea radiatorului”.
- 2 Aliniați orificiile pentru șuruburi de pe placa de sistem cu orificiile pentru șuruburi de pe baza computerului.

 **AVERTIZARE:** Asigurați-vă că sub placa de sistem nu este amplasat niciun cablu.



- 3 Remontați șuruburile care fixează placa de sistem pe baza computerului.
- 4 Conectați cablul portului adaptorului de alimentare și cablul boxelor la placa de sistem.
- 5 Glisați cablul afișajului și cablul plăcii I/O în conectorii plăcii de sistem și apăsați pe dispozitivele de blocare a conectorilor pentru a fixa cablurile.
- 6 Aplicați banda care fixează cablul afișajului pe placa de sistem.

Cerințe ulterioare

- 1 Remontați [placa cu conectori a unității optice](#).
- 2 Remontați [placa cu conectori pentru baterie](#).
- 3 Urmați procedura de la pasul 3 la pasul 9 din secțiunea „Remontarea zonei de sprijin pentru mâini”.
- 4 Remontați [tastatura](#).
- 5 Remontați [cardul wireless](#).

- 6** Urmați procedura de la pasul 4 la pasul 5 din secțiunea „Remontarea [unității optice](#)”.
- 7** Urmați procedura de la pasul 4 la pasul 6 din secțiunea „Remontarea [hard diskului](#)”.
- 8** Remontați [modulul de memorie](#).
- 9** Remontați [capacul bazei](#).
- 10** Remontați [bateria](#).

Scoaterea ansamblului radiatorului

-  **AVERTISMENT:** Înainte de a efectua lucrări în interiorul computerului, citiți informațiile privind siguranța livrate împreună cu computerul și urmați pașii din secțiunea [Înainte de a efectua lucrări în interiorul computerului](#). După efectuarea lucrărilor în interiorul computerului, urmați instrucțiunile din secțiunea [După efectuarea lucrărilor în interiorul computerului](#). Pentru informații suplimentare despre cele mai bune practici privind siguranța, consultați pagina de pornire privind conformitatea cu reglementările, la adresa dell.com/regulatory_compliance.
-  **AVERTISMENT:** Radiatorul poate deveni fierbinte în timpul funcționării normale. Acordați un timp suficient pentru răcirea radiatorului înainte de a-l atinge.
-  **AVERTIZARE:** Pentru a asigura un nivel maxim de răcire pentru procesor, nu atingeți zonele de transfer de căldură de pe radiator. Uleiurile din pielea dvs. pot reduce capacitatea de transfer de căldură a pastei termice.

Cerințe prealabile

- 1 Scoateți [bateria](#).
- 2 Scoateți [capacul bazei](#).
- 3 Urmați procedura de la pasul 1 la pasul 3 din secțiunea „Scoaterea [hard diskului](#)”.
- 4 Urmați procedura de la pasul 1 la pasul 2 din secțiunea „Scoaterea [hard diskului](#)”.
- 5 Scoateți [cardul wireless](#).
- 6 Scoateți [tastatura](#).
- 7 Urmați procedura de la pasul 1 la pasul 7 din secțiunea „Scoaterea [zonei de sprijin pentru mâini](#)”.
- 8 Scoateți [placa cu conectori pentru baterie](#).
- 9 Scoateți [placa cu conectori a unității optice](#).
- 10 Urmați procedura de la pasul 1 la pasul 5 din secțiunea „Scoaterea [plăcii de sistem](#)”.

Procedură

 **NOTIFICARE:** Este posibil ca radiatorul să arate diferit pe computer în funcție de configurația comandată.

- 1 Întoarceți placa de sistem invers și așezați-o pe o suprafață plană și curată.
- 2 Succesiv (în ordinea indicată pe radiator), slăbiți șuruburile prizoniere care fixează ansamblul radiatorului pe placa de sistem.
- 3 Deconectați cablul ventilatorului de la placa de sistem.
- 4 Ridicați ansamblul radiatorului de pe placa de sistem.

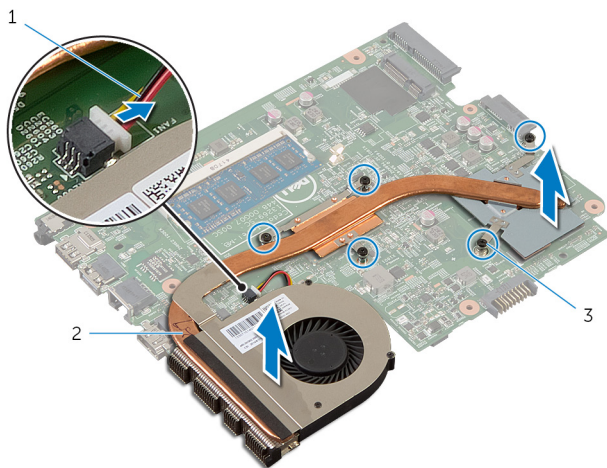



1 cablu ventilator

2 ansamblul radiatorului

3 șuruburi prizoniere (5)

Remontarea ansamblului radiatorului

 **AVERTISMENT:** Înainte de a efectua lucrări în interiorul computerului, citiți informațiile privind siguranța livrate împreună cu computerul și urmați pașii din secțiunea [Înainte de a efectua lucrări în interiorul computerului](#). După efectuarea lucrărilor în interiorul computerului, urmați instrucțiunile din secțiunea [După efectuarea lucrărilor în interiorul computerului](#). Pentru informații suplimentare despre cele mai bune practici privind siguranța, consultați pagina de pornire privind conformitatea cu reglementările, la adresa dell.com/regulatory_compliance.

 **AVERTIZARE:** Alinierea incorectă a radiatorului poate provoca deteriorări plăcii de sistem și procesorului.

Procedură

- 1 Aliniați orificiile pentru șuruburi de pe ansamblul radiatorului cu orificiile pentru șuruburi de pe placa de sistem.
- 2 Succesiv (în ordinea indicată pe radiator), strângeți șuruburile prizoniere care fixează ansamblul radiatorului pe placa de sistem.
- 3 Conectați cablul ventilatorului la placa de sistem.
- 4 Întoarceți invers placa de sistem.

Cerințe ulterioare

- 1 Urmați procedura de la pasul 2 la pasul 6 din secțiunea „Remontarea [plăcii de sistem](#)”.
- 2 Remontați [placa cu conectori pentru baterie](#).
- 3 Remontați [placa cu conectori a unității optice](#).
- 4 Urmați procedura de la pasul 3 la pasul 9 din secțiunea „Remontarea [zonei de sprijin pentru mâini](#)”.
- 5 Remontați [tastatura](#).
- 6 Remontați [cardul wireless](#).
- 7 Urmați procedura de la pasul 4 la pasul 5 din secțiunea „Remontarea [unității optice](#)”.
- 8 Urmați procedura de la pasul 4 la pasul 6 din secțiunea „Remontarea [hard diskului](#)”.

9 Remontați [capacul bazei](#).

10 Remontați [bateria](#).

Scoaterea ansamblului afișajului

 **AVERTISMENT:** Înainte de a efectua lucrări în interiorul computerului, citiți informațiile privind siguranța livrate împreună cu computerul și urmați pașii din secțiunea [Înainte de a efectua lucrări în interiorul computerului](#). După efectuarea lucrărilor în interiorul computerului, urmați instrucțiunile din secțiunea [După efectuarea lucrărilor în interiorul computerului](#). Pentru informații suplimentare despre cele mai bune practici privind siguranța, consultați pagina de pornire privind conformitatea cu reglementările, la adresa dell.com/regulatory_compliance.

Cerințe prealabile

- 1 Scoateți [bateria](#).
- 2 Scoateți [capacul bazei](#).
- 3 Urmăți procedura de la pasul 1 la pasul 3 din secțiunea „Scoaterea [hard diskului](#)”.
- 4 Urmăți procedura de la pasul 1 la pasul 2 din secțiunea „Scoaterea [hard diskului](#)”.
- 5 Scoateți [tastatura](#).
- 6 Urmăți procedura de la pasul 1 la pasul 7 din secțiunea „Scoaterea [zonei de sprijin pentru mâini](#)”.
- 7 Scoateți [portul adaptorului de alimentare](#).

Procedură

- 1 Închideți afișajul și întoarceți computerul invers.
- 2 Deconectați cablurile de antenă de la cardul wireless.

- 3** Scoateți cablurile de antenă din ghidajele de orientare de pe baza computerului.

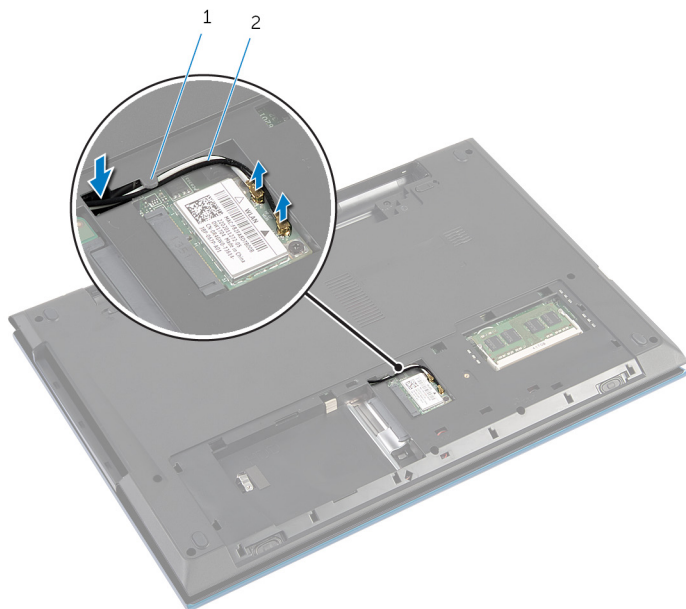

1 ghidaj de orientare

2 cabluri de antenă (2)

- 4** Întoarceți computerul invers și deschideți afișajul la un unghi cât mai larg.
5 Scoateți cablurile de antenă din slotul de pe baza computerului.
6 Desprindeți banda care fixează cablul afișajului pe placa de sistem.

- 7 Ridicați dispozitivul de blocare a conectorului și deconectați cablul afișajului de la placa de sistem.

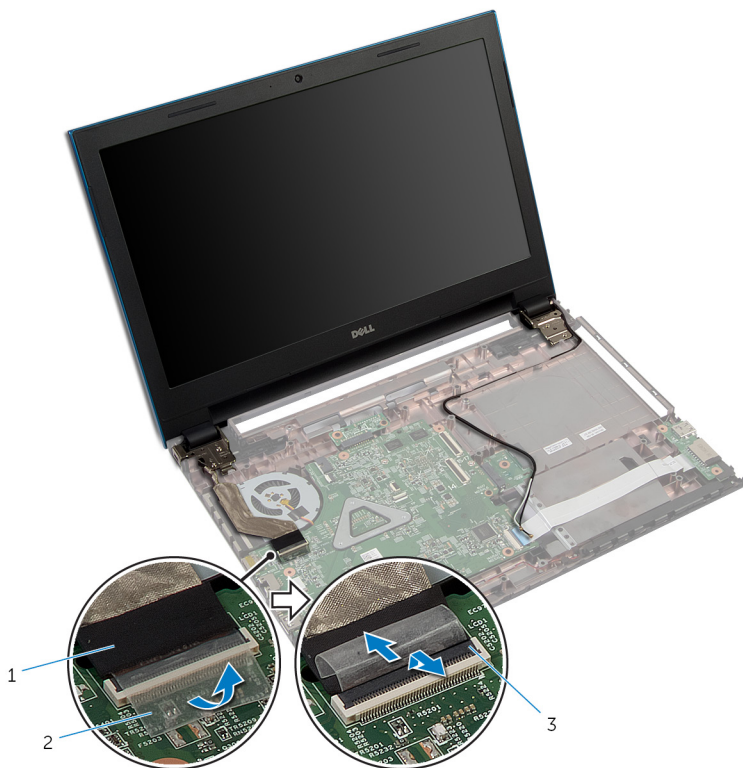

- | | | | |
|---|--------------------------------|---|-------|
| 1 | cablul afișajului | 2 | bandă |
| 3 | dispozitiv de blocare conector | | |

- 8 Scoateți șuruburile care fixează balamalele afișajului pe baza computerului.
- 9 Rețineți orientarea cablului de antenă și scoateți cablul din ghidajele de orientare de pe baza computerului.

- 10** Eliberați balamalele afișajului din lamelele de pe baza computerului și scoateți prin ridicare ansamblul afișajului de pe baza computerului.

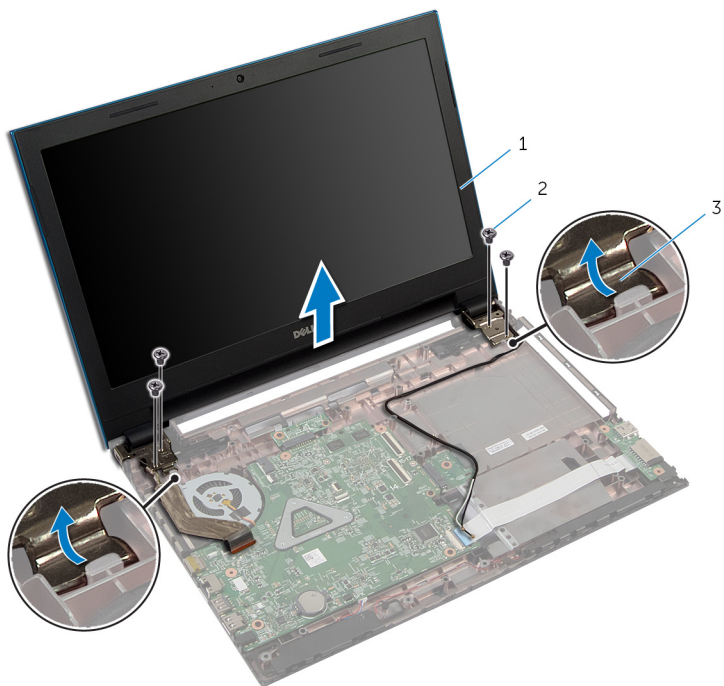

- 1 ansamblul afișajului
3 balamale afișaj (2)

- 2 șuruburi (4)

Remontarea ansamblului afișajului

 **AVERTISMENT:** Înainte de a efectua lucrări în interiorul computerului, citiți informațiile privind siguranța livrate împreună cu computerul și urmați pașii din secțiunea [Înainte de a efectua lucrări în interiorul computerului](#). După efectuarea lucrărilor în interiorul computerului, urmați instrucțiunile din secțiunea [După efectuarea lucrărilor în interiorul computerului](#). Pentru informații suplimentare despre cele mai bune practici privind siguranța, consultați pagina de pornire privind conformitatea cu reglementările, la adresa dell.com/regulatory_compliance.

Procedură

- 1 Glisați balamalele afișajului sub lamela de pe baza computerului și aliniați orificiile pentru șuruburi de pe balamalele afișajului cu orificiile pentru șuruburi de pe baza computerului.
- 2 Remontați șuruburile care fixează balamalele afișajului pe baza computerului.
- 3 Direcționați cablurile de antenă prin ghidajele de orientare de pe baza computerului.
- 4 Conectați cablul pentru afișaj la placa de bază.
- 5 Aplicați banda care fixează cablul afișajului pe placa de sistem.
- 6 Glisați cablurile de antenă prin slotul de pe baza computerului.
- 7 Închideți afișajul și întoarceți computerul invers.
- 8 Direcționați cablurile de antenă prin ghidajul de orientare de pe baza computerului.
- 9 Conectați cablurile de antenă la cardul wireless. Consultați secțiunea „Remontarea [cardului wireless](#)”.
- 10 Întoarceți computerul invers și deschideți afișajul la un unghi cât mai larg.

Cerințe ulterioare

- 1 Remontați [portul adaptorului de alimentare](#).
- 2 Urmăriți procedura de la pasul 3 la pasul 9 din secțiunea „Remontarea [zonei de sprijin pentru mâini](#)”.
- 3 Remontați [tastatura](#).

- 4 Urmați procedura de la pasul 4 la pasul 5 din secțiunea „Remontarea [unității optice](#)”.
- 5 Urmați procedura de la pasul 4 la pasul 6 din secțiunea „Remontarea [hard diskului](#)”.
- 6 Remontați [capacul bazei](#).
- 7 Remontați [bateria](#).

Scoaterea cadrului ecranului

 **AVERTISMENT:** Înainte de a efectua lucrări în interiorul computerului, citiți informațiile privind siguranța livrate împreună cu computerul și urmați pașii din secțiunea [Înainte de a efectua lucrări în interiorul computerului](#). După efectuarea lucrărilor în interiorul computerului, urmați instrucțiunile din secțiunea [După efectuarea lucrărilor în interiorul computerului](#). Pentru informații suplimentare despre cele mai bune practici privind siguranța, consultați pagina de pornire privind conformitatea cu reglementările, la adresa dell.com/regulatory_compliance.

Cerințe prealabile

 **NOTIFICARE:** Aceste instrucțiuni sunt aplicabile doar pentru laptopul fără ecran tactil.

- 1 Scoateți [capacul bazei](#).
- 2 Scoateți [bateria](#).
- 3 Urmăți procedura de la pasul 1 la pasul 3 din secțiunea „Scoaterea [hard diskului](#)”.
- 4 Urmăți procedura de la pasul 1 la pasul 2 din secțiunea „Scoaterea [hard diskului](#)”.
- 5 Scoateți [tastatura](#).
- 6 Urmăți procedura de la pasul 1 la pasul 7 din secțiunea „Scoaterea [zonei de sprijin pentru mâini](#)”.
- 7 Scoateți [portul adaptorului de alimentare](#).
- 8 Scoateți [ansamblul afișajului](#).

Procedură

Utilizând degetele, împingeți în sus cu atenție marginile interioare ale cadrului afișajului și scoateți prin ridicare cadrul afișajului de pe ansamblul afișajului.



1 cadrul afișajului

Remontarea cadrului afișajului

 **AVERTISMENT:** Înainte de a efectua lucrări în interiorul computerului, citiți informațiile privind siguranța livrate împreună cu computerul și urmați pașii din secțiunea [Înainte de a efectua lucrări în interiorul computerului](#). După efectuarea lucrărilor în interiorul computerului, urmați instrucțiunile din secțiunea [După efectuarea lucrărilor în interiorul computerului](#). Pentru informații suplimentare despre cele mai bune practici privind siguranța, consultați pagina de pornire privind conformitatea cu reglementările, la adresa dell.com/regulatory_compliance.

Procedură

 **NOTIFICARE:** Aceste instrucțiuni sunt aplicabile doar pentru laptopul fără ecran tactil.

Aliniați cadrul afișajului cu capacul din spate al afișajului și fixați ușor cadrul afișajului în poziție.

Cerințe ulterioare

- 1 Remontați [ansamblul afișajului](#).
- 2 Remontați [portul adaptorului de alimentare](#).
- 3 Urmăți procedura de la pasul 3 la pasul 9 din secțiunea „Remontarea [zonei de sprijin pentru mâini](#)”.
- 4 Remontați [tastatura](#).
- 5 Urmăți procedura de la pasul 4 la pasul 5 din secțiunea „Remontarea [unității optice](#)”.
- 6 Urmăți procedura de la pasul 4 la pasul 6 din secțiunea „Remontarea [hard diskului](#)”.
- 7 Remontați [capacul bazei](#).
- 8 Remontați [bateria](#).

Scoaterea panoului afișajului

 **AVERTISMENT:** Înainte de a efectua lucrări în interiorul computerului, citiți informațiile privind siguranța livrate împreună cu computerul și urmați pașii din secțiunea [Înainte de a efectua lucrări în interiorul computerului](#). După efectuarea lucrărilor în interiorul computerului, urmați instrucțiunile din secțiunea [După efectuarea lucrărilor în interiorul computerului](#). Pentru informații suplimentare despre cele mai bune practici privind siguranța, consultați pagina de pornire privind conformitatea cu reglementările, la adresa dell.com/regulatory_compliance.

Cerințe prealabile

 **NOTIFICARE:** Aceste instrucțiuni sunt aplicabile doar pentru laptopul fără ecran tactil.

- 1 Scoateți [bateria](#).
- 2 Scoateți [capacul bazei](#).
- 3 Urmați procedura de la pasul 1 la pasul 3 din secțiunea „Scoaterea [hard diskului](#)”.
- 4 Urmați procedura de la pasul 1 la pasul 2 din secțiunea „Scoaterea [hard diskului](#)”.
- 5 Scoateți [tastatura](#).
- 6 Urmați procedura de la pasul 1 la pasul 7 din secțiunea „Scoaterea [zonei de sprijin pentru mâini](#)”.
- 7 Scoateți [portul adaptorului de alimentare](#).
- 8 Scoateți [ansamblul afișajului](#).
- 9 Scoateți [cadrul ecranului](#).

Procedură

- 1 Scoateți șuruburile care fixează panoul afișajului pe capacul din spate al afișajului.
- 2 Ridicați cu atenție panoul afișajului, întoarceți-l invers și așezați-l pe o suprafață plană și curată.

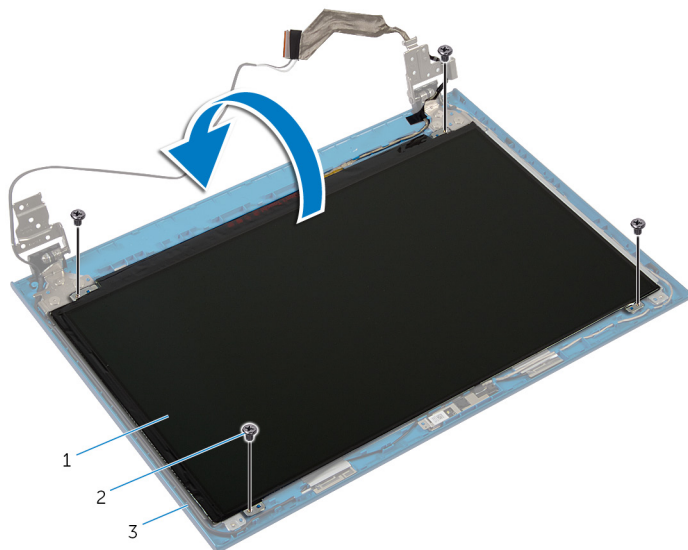

- | | |
|-----------------------|----------------|
| 1 ecranul afișajului; | 2 șuruburi (4) |
| 3 capac spate afișaj | |

- 3 Desprindeți banda care fixează cablul afișajului pe panoul afișajului.

- 4 Ridicați dispozitivul de blocare a conectorului și deconectați cablul afișajului de la panoul afișajului.

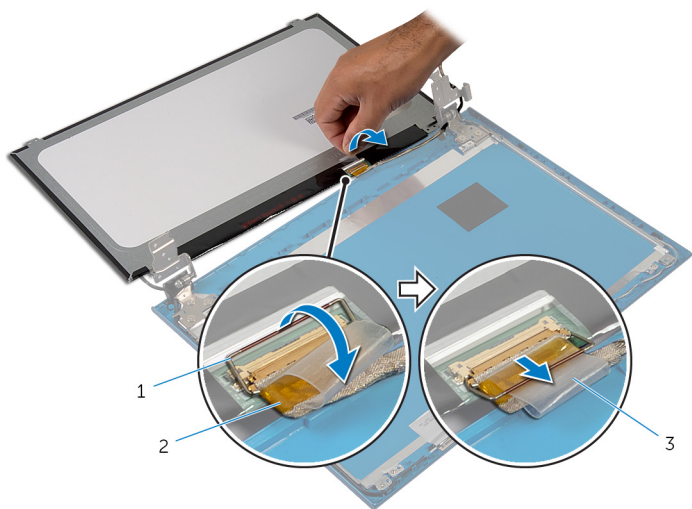

1 dispozitiv de blocare
conector

2 cablul afișajului

3 bandă

Remontarea panoului afișajului

 **AVERTISMENT:** Înainte de a efectua lucrări în interiorul computerului, citiți informațiile privind siguranța livrate împreună cu computerul și urmați pașii din secțiunea [Înainte de a efectua lucrări în interiorul computerului](#). După efectuarea lucrărilor în interiorul computerului, urmați instrucțiunile din secțiunea [După efectuarea lucrărilor în interiorul computerului](#). Pentru informații suplimentare despre cele mai bune practici privind siguranța, consultați pagina de pornire privind conformitatea cu reglementările, la adresa dell.com/regulatory_compliance.

Procedură

 **NOTIFICARE:** Aceste instrucțiuni sunt aplicabile doar pentru laptopul fără ecran tactil.

- 1 Conectați cablul afișajului la panoul afișajului și apăsați pe dispozitivul de blocare a conectorului pentru a fixa cablul.
- 2 Atașați banda la cablul afișajului.
- 3 Așezați cu atenție panoul afișajului pe capacul din spate al afișajului.
- 4 Aliniați orificiile pentru șuruburi de pe panoul afișajului cu orificiile pentru șuruburi de pe capacul din spate al afișajului.
- 5 Remontați șuruburile care fixează panoul afișajului pe capacul din spate al afișajului.

Cerințe ulterioare

- 1 Remontați [cadrul ecranului](#).
- 2 Remontați [ansamblul afișajului](#).
- 3 Remontați [portul adaptorului de alimentare](#).
- 4 Urmăriți procedura de la pasul 3 la pasul 9 din secțiunea „Remontarea [zonei de sprijin pentru mâini](#)”.
- 5 Remontați [tastatura](#).
- 6 Urmăriți procedura de la pasul 4 la pasul 5 din secțiunea „Remontarea [unității optice](#)”.
- 7 Urmăriți procedura de la pasul 4 la pasul 6 din secțiunea „Remontarea [hard diskului](#)”.
- 8 Remontați [capacul bazei](#).

9 Remontați [bateria](#).

Îndepărtarea balamalelor afișajului



AVERTISMENT: Înainte de a efectua lucrări în interiorul computerului, citiți informațiile privind siguranța livrate împreună cu computerul și urmați pașii din secțiunea [Înainte de a efectua lucrări în interiorul computerului](#). După efectuarea lucrărilor în interiorul computerului, urmați instrucțiunile din secțiunea [După efectuarea lucrărilor în interiorul computerului](#). Pentru informații suplimentare despre cele mai bune practici privind siguranța, consultați pagina de pornire privind conformitatea cu reglementările, la adresa dell.com/regulatory_compliance.

Cerințe prealabile



NOTIFICARE: Aceste instrucțiuni sunt aplicabile doar pentru laptopul fără ecran tactil.

- 1 Scoateți [bateria](#).
- 2 Scoateți [capacul bazei](#).
- 3 Urmăți procedura de la pasul 1 la pasul 3 din secțiunea „Scoaterea [hard diskului](#)”.
- 4 Urmăți procedura de la pasul 1 la pasul 2 din secțiunea „Scoaterea [hard diskului](#)”.
- 5 Scoateți [tastatura](#).
- 6 Urmăți procedura de la pasul 1 la pasul 7 din secțiunea „Scoaterea [zonei de sprijin pentru mâini](#)”.
- 7 Scoateți [portul adaptorului de alimentare](#).
- 8 Scoateți [ansamblul afișajului](#).
- 9 Scoateți [cadrul ecranului](#).

Procedură

- 1 Scoateți șuruburile care fixează balamalele afișajului pe capacul din spate al afișajului.
- 2 Ridicați balamalele afișajului de pe capacul din spate al afișajului.

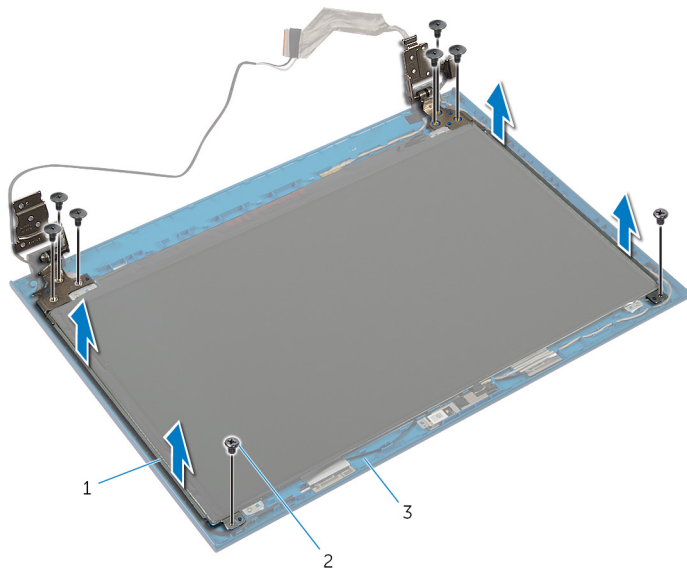

- 1 balamale afișaj (2)
- 3 capac spate afișaj

- 2 șuruburi (8)

Remontarea balamalelor afișajului

 **AVERTISMENT:** Înainte de a efectua lucrări în interiorul computerului, citiți informațiile privind siguranța livrate împreună cu computerul și urmați pașii din secțiunea [Înainte de a efectua lucrări în interiorul computerului](#). După efectuarea lucrărilor în interiorul computerului, urmați instrucțiunile din secțiunea [După efectuarea lucrărilor în interiorul computerului](#). Pentru informații suplimentare despre cele mai bune practici privind siguranța, consultați pagina de pornire privind conformitatea cu reglementările, la adresa dell.com/regulatory_compliance.

Procedură

 **NOTIFICARE:** Aceste instrucțiuni sunt aplicabile doar pentru laptopul fără ecran tactil.

- 1 Aliniați orificiile pentru șuruburi de pe balamalele afișajului cu orificiile pentru șuruburi de pe capacul din spate al afișajului.
- 2 Remontați șuruburile care fixează balamalele afișajului pe capacul din spate al afișajului.

Cerințe ulterioare

- 1 Remontați [cadrul ecranului](#).
- 2 Remontați [ansamblul afișajului](#).
- 3 Remontați [portul adaptorului de alimentare](#).
- 4 Urmați procedura de la pasul 3 la pasul 9 din secțiunea „Remontarea [zonei de sprijin pentru mâini](#)”.
- 5 Remontați [tastatura](#).
- 6 Urmați procedura de la pasul 4 la pasul 5 din secțiunea „Remontarea [unității optice](#)”.
- 7 Urmați procedura de la pasul 4 la pasul 6 din secțiunea „Remontarea [hard diskului](#)”.
- 8 Remontați [capacul bazei](#).
- 9 Remontați [bateria](#).

Scoaterea camerei

 **AVERTISMENT:** Înainte de a efectua lucrări în interiorul computerului, citiți informațiile privind siguranța livrate împreună cu computerul și urmați pașii din secțiunea [Înainte de a efectua lucrări în interiorul computerului](#). După efectuarea lucrărilor în interiorul computerului, urmați instrucțiunile din secțiunea [După efectuarea lucrărilor în interiorul computerului](#). Pentru informații suplimentare despre cele mai bune practici privind siguranța, consultați pagina de pornire privind conformitatea cu reglementările, la adresa dell.com/regulatory_compliance.

Cerințe prealabile

 **NOTIFICARE:** Aceste instrucțiuni sunt aplicabile doar pentru laptopul fără ecran tactil.

- 1 Scoateți [bateria](#).
- 2 Scoateți [capacul bazei](#).
- 3 Urmăți procedura de la pasul 1 la pasul 3 din secțiunea „Scoaterea [hard diskului](#)”.
- 4 Urmăți procedura de la pasul 1 la pasul 2 din secțiunea „Scoaterea [hard diskului](#)”.
- 5 Scoateți [tastatura](#).
- 6 Urmăți procedura de la pasul 1 la pasul 3 din secțiunea „Scoaterea [zonei de sprijin pentru mâini](#)”.
- 7 Scoateți [portul adaptorului de alimentare](#).
- 8 Scoateți [ansamblul afișajului](#).
- 9 Scoateți [cadrul ecranului](#).

Procedură

- 1 Desprindeți cu atenție modulul camerei de pe capacul din spate al afișajului.
- 2 Ridicați modulul camerei la un anumit unghi și scoateți-l de sub lamela de pe capacul din spate al afișajului.

3 Deconectați cablul pentru cameră de la modulul camerei.

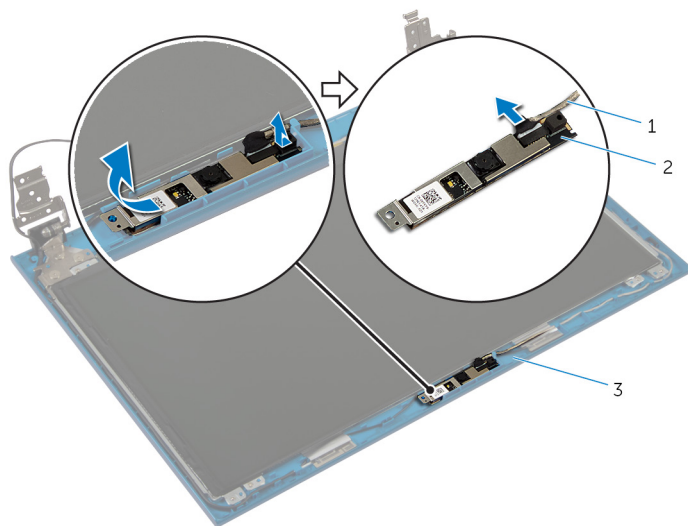

1 cablul camerei

2 modul cameră

3 capac spate afișaj

Remontarea camerei



AVERTISMENT: Înainte de a efectua lucrări în interiorul computerului, citiți informațiile privind siguranța livrate împreună cu computerul și urmați pașii din secțiunea [Înainte de a efectua lucrări în interiorul computerului](#). După efectuarea lucrărilor în interiorul computerului, urmați instrucțiunile din secțiunea [După efectuarea lucrărilor în interiorul computerului](#). Pentru informații suplimentare despre cele mai bune practici privind siguranța, consultați pagina de pornire privind conformitatea cu reglementările, la adresa dell.com/regulatory_compliance.

Procedură



NOTIFICARE: Aceste instrucțiuni sunt aplicabile doar pentru laptopul fără ecran tactil.

- 1 Conectați cablul pentru cameră la modulul camerei.
- 2 Glisați camera sub lamela de pe capacul din spate al afișajului și fixați modulul camerei pe capacul din spate al afișajului.

Cerințe ulterioare

- 1 Remontați [cadrul ecranului](#).
- 2 Remontați [ansamblul afișajului](#).
- 3 Remontați [portul adaptorului de alimentare](#).
- 4 Urmăți procedura de la pasul 3 la pasul 9 din secțiunea „Remontarea [zonei de sprijin pentru mâini](#)”.
- 5 Remontați [tastatura](#).
- 6 Urmăți procedura de la pasul 4 la pasul 5 din secțiunea „Remontarea [unității optice](#)”.
- 7 Urmăți procedura de la pasul 4 la pasul 6 din secțiunea „Remontarea [hard diskului](#)”.
- 8 Remontați [capacul bazei](#).
- 9 Remontați [bateria](#).

Actualizarea sistemului BIOS



Poate fi necesar să actualizați sistemul BIOS când este disponibilă o actualizare sau după înlocuirea plăcii de sistem. Pentru a actualiza sistemul BIOS:

- 1 Porniți computerul.
- 2 Accesați **dell.com/support**.
- 3 Dacă aveți eticheta de service a computerului, introduceți eticheta de service a computerului și faceți clic pe **Submit (Remitere)**.
Dacă nu aveți eticheta de service a computerului, faceți clic pe **Detect My Product (Detectare produs)** pentru a permite detectarea automată a etichetei de service.
 **NOTIFICARE:** Dacă eticheta de service nu poate fi detectată automat, selectați produsul din categoriile de produse.
- 4 Faceți clic pe **Get Drivers and Downloads (Obținere drivere și descărcări)**.
- 5 Faceți clic pe **View All Drivers (Vizualizare toate driverele)**.
- 6 În meniul vertical **Operating System (Sistem de operare)**, selectați sistemul de operare instalat pe computer.
- 7 Faceți clic pe **BIOS (BIOS)**.
- 8 Faceți clic pe **Download File (Descărcare fișier)** pentru a descărca cea mai nouă versiune BIOS pentru computerul dvs.
- 9 Pe pagina următoare, selectați **Single-file download (Descărcare fișier unic)** și faceți clic pe **Continue (Continuare)**.
- 10 Salvați fișierul și, după ce se încheie descărcarea, navigați la folderul în care ați salvat fișierul de actualizare pentru BIOS.
- 11 Faceți dublu clic pe pictograma fișierului de actualizare pentru BIOS și urmați instrucțiunile de pe ecran.

Obținerea asistenței și cum se poate contacta Dell



Resurse automate de asistență

Puteți obține informații și asistență privind produsele și serviciile Dell utilizând aceste resurse automate de asistență online:

Informații automate de asistență	Opțiuni automate de asistență
Cum se accesează Ajutor Windows	Windows 8 — Deschideți butonul Căutare, tastați Ajutor și asistență în caseta de căutare și apăsați pe <Enter>. Windows 7 — Faceți clic pe Start  → Ajutor și asistență .
Informații despre produsele și serviciile Dell	Consultați adresa dell.com
Informații privind depanarea, manuale de utilizare, instrucțiuni de configurare, specificații de produs, bloguri de asistență tehnică, drivere, actualizări software și multe altele	Consultați adresa dell.com/support
Informații despre Microsoft Windows 8	Consultați adresa dell.com/windows8
Informații despre Microsoft Windows 7	Faceți clic pe Start  → Toate programele → Dell Help Documentation (Documentație de asistență Dell)
Aflați mai multe despre sistemul de operare, configurarea și utilizarea computerului, backupul de date, diagnosticare și multe altele.	Consultați <i>Me and My Dell</i> (Eu și computerul meu Dell) la adresa dell.com/support/manuals .

Cum se poate contacta Dell

Pentru a contacta Dell pentru vânzări, asistență tehnică și probleme privind serviciile pentru clienți, consultați adresa **dell.com/contactdell**.

-  **NOTIFICARE:** Disponibilitatea diferă în funcție de țară și produs și este posibil ca unele servicii să nu fie disponibile în țara dvs.
-  **NOTIFICARE:** Dacă nu dispuneți de o conexiune activă la Internet, puteți găsi informații de contact pe factura de achiziție, bonul de livrare, foaia de expediție sau catalogul de produse Dell.